



> [CITROËN
C3](#)



> [CITROËN
SUV C3 AIRCROSS](#)



> [CITROËN
C4](#)



> [CITROËN
NUOVA C4 X](#)

Novità



> [CITROËN
NUOVO SUV C5 AIRCROSS](#)

Novità



> [CITROËN
NUOVA C5 X](#)

Novità



> [CITROËN
È-BERLINGO ELETTRICO](#)



> [CITROËN
È-JUMPY ATLANTE
ELETTRICO](#)

Novità



> [CITROËN
È-SPACETOURER
ELETTRICO](#)

Novità



> [CITROËN
È-SPACETOURER BUSINESS
ELETTRICO](#)

Novità

Novità 

Cliccare sul nome del modello per andare al listino desiderato 



CITROËN C3 - EQUIPAGGIAMENTI DI SERIE



[VERSIONI](#)

[CONTENUTI
DI SERIE](#)

[COLORI CARROZZERIA,
INTERNI E TETTO](#)

[CERCHI](#)

[OPZIONI](#)

[PACK](#)

[PNEUMATICI E
CERCHI](#)

[DATI
TECNICI](#)



[HOME
PAGE](#)

YOU !

- > 3 appoggiatesta posteriori
- > Fascia cruscotto nero lucido (ENG1)
- > ABS + ripartitore elettronico di frenata + aiuto alla frenata d'emergenza (Excel)
- > Airbag frontali, laterali e a tendina (Excel)
- > Alzacristalli elettrici anteriori (LT02 / LU02)
- > ASL Video -Avviso di superamento involontario delle linee di carreggiata (LU01)
- > Adesivi parabrezza in Bianco
- > Citroën LED diurni (LA10)
- > Climatizzatore manuale (RE01)
- > Copricerchi 15" ARROW (pneumatici 185/65 R15 Ø 620mm) (ZH6Q)
- > Chiusura centralizzata con telecomando (JA11)
- > Coffee Break Alert: rilevatore di stanchezza (E801)
- > Conchiglie specchietti retrovisori in colore bianco (Y142)
- > Computer di bordo (Excel)
- > Citroën Eco LED
- > ESP, AFU, REF
- > Servosterzo
- > Fari posteriori effetto 3D
- > Fari Fendinebbia (PR01)
- > Finitura montante posteriore White (Y142)
- > Fissaggi Isofix sui sedili posteriori
- > Hill Assist
- > Interni in Tessuto Mica Grey (23FR) Armonia Grey
- > Kit di riparazione pneumatici (Excel)
- > Kit vivavoce Bluetooth presa USB
- > Logo specifico "YOU !" posizionato sotto gli specchietti retrovisori
- > Maniglie porte esterne in tinta carrozzeria (RZ89)
- > Pack Color White (WEYN)
- > Parafanghi e basse di carrozzeria in Nero Opaco (EE32)
- > Presa 12V anteriore
- > Radio MP3 DAB con comandi al volante e 4 altoparlanti Bluetooth®
- > Regolatore e limitatore di velocità (RG03)
- > Riconoscimento dei limiti di velocità e raccomandazioni (E701)
- > Rilevatore bassa pressione pneumatici
- > Sedile posteriore frazionabile 1/3 + 2/3 (AL12)
- > Sedile conducente regolabile in altezza (RH10)
- > Spia cinture non allacciate per conducenti e passeggeri (TG09)
- > Specchietti esterni elettrici e sbrinati (ZD03)
- > Volante regolabile in altezza/ profondità
- > Profili passaruota di colore nero
- > Retrovisori riscaldabili e regolabili elettricamente
- > Volante con decori «satin»





CITROËN C3 - EQUIPAGGIAMENTI DI SERIE

[VERSIONI](#)

[CONTENUTI
DI SERIE](#)

[COLORI CARROZZERIA,
INTERNI E TETTO](#)

[CERCHI](#)

[OPZIONI](#)

[PACK](#)

[PNEUMATICI E
CERCHI](#)

[DATI
TECNICI](#)



[HOME
PAGE](#)

PLUS

= YOU +

- > Airbump® nero con capsula Bianco Banquise (WEGT)
- > Citroën Connect Radio DAB con touch screen 7", bluetooth, mirror screen e 6 altoparlanti. Compatibile con Android Auto™ et Apple CarPlay®. (WLO2)
- > Climatizzatore automatico (RE07)
- > Copricerchi 3D 16" STEEL & STYLE (pneumatici 205/55 R16V Ø640 mm) (ZH7T)
- > Calotte degli specchietti in nero lucido (Y119)
- > Pack color Black (WEGT)
- > Pack visibilità (NB08)
 - Accensione automatica dei fari anabbaglianti
 - Illuminazione di accoglienza e di accompagnamento
 - Tergicristallo anteriore automatico





CITROËN C3 - EQUIPAGGIAMENTI DI SERIE

[VERSIONI](#)

[CONTENUTI
DI SERIE](#)

[COLORI CARROZZERIA,
INTERNI E TETTO](#)

[CERCHI](#)

[OPZIONI](#)

[PACK](#)

[PNEUMATICI E
CERCHI](#)

[DATI
TECNICI](#)



[HOME
PAGE](#)

MAX

= PLUS +

- > Cerchi in lega 16" MATRIX (pneumatici 205/55 R16 V Ø 640 mm) (ZH55)
- > Sensori di parcheggio posteriori (UB01)
- > Vetri e lunotto posteriori oscurati (VD09)
- > Decorazioni esterne nero lucido (DA16)
- > Alzacristalli anteriori sequenziali (LT03/LU03)
- > Pomello del cambio in pelle (solo PureTech 110cv, cambio automatico) (UH60)
- > Retrovisori esterni ripiegabili elettricamente (ZD04)





CITROËN C3 - EQUIPAGGIAMENTI DI SERIE

[VERSIONI](#)

[CONTENUTI
DI SERIE](#)

[COLORI CARROZZERIA,
INTERNI E TETTO](#)

[CERCHI](#)

[OPZIONI](#)

[PACK](#)

[PNEUMATICI E
CERCHI](#)

[DATI
TECNICI](#)



[HOME
PAGE](#)

ELLE

= MAX+

- > Alzavetri anteriori e posteriori sequenziali elettrici (LE05)(LU03)(LT03)
- > Keyless access & start (YD04)
- > Cerchi in lega 17" VECTOR Diamantati (pneumatici 205/50 R17 T Ø 640 mm (ZH59)
- > Calotte degli specchietti esterni in Nero Lucido (includo anche con tetto bianco Opale) (Y119)
- > Citroën Connect NAV DAB con touchscreen 7", sistema di navigazione con mappe Europa Citroën, bluetooth, (WL2K)
- > Interni specifici ELLE (ZWFN)
- > Pack color Blue Silver Mat (WEYP)
- > Retrocamera (UB09)
- > Sticker tetto ELLE (D3EL)
- > Volante in pelle con decoro cromato e comandi radio (VH37)
- > Pack Safety 2: (D403)
 - Frenata di emergenza attiva
 - Allarme di attenzione del conducente
 - Allarme di rischio collisione
 - Commutazione automatica delgi abbaglianti (YQ02)
 - Retrovisore interno fotocromatico (RL05)
- > Maniglie delle portiere esterne in Nero Perla Nera con cornice cromata (RZCE)
- > Portachiavi e astuccio ELLE
- > Ruota di scorta (RS03)
- > Sedili anteriori riscaldabili (NA01)
- > Tappetini anteriori e posteriori specifici (SD81)





CITROËN C3 - COLORI CARROZZERIA, INTERNI E TETTO

[VERSIONI](#)

[CONTENUTI
DI SERIE](#)

[COLORI CARROZZERIA,
INTERNI E TETTO](#)

[CERCHI](#)

[OPZIONI](#)

[PACK](#)

[PNEUMATICI E
CERCHI](#)

[DATI
TECNICI](#)



YOU !	
COLORE TETTO	
TINTA CARROZZERIA	OPAL WHITE
JD02	JD05
S	

YOU !
INTERNI
23FR
S

COLORE CARROZZERIA

POWP	POLAR WHITE Pastello	
MOF4	STEEL GREY Metallizzato	
MOVL	PLATINIUM GREY Metallizzato	
M09V	NIGHT BLACK Metallizzato	
M5VH	ROSSO ELIXIR Laccato	
M0EU	SOFT SAND Metallizzato	





CITROËN C3 - COLORI CARROZZERIA, INTERNI E TETTO

[VERSIONI](#)

[CONTENUTI
DI SERIE](#)

[COLORI CARROZZERIA,
INTERNI E TETTO](#)

[CERCHI](#)

[OPZIONI](#)

[PACK](#)

[PNEUMATICI E
CERCHI](#)

[DATI
TECNICI](#)



[HOME
PAGE](#)

PLUS

COLORE TETTO

TINTA CARROZZERIA

ONYX BLACK*

OPAL WHITE**

JD02

JD20

JD05

S

PLUS

INTERNI

23FR

VOFC⁽¹⁾

S

TESSUT
O MICA
- GREY -
Armonia Grey

TESSUT
O
BRUMEO
- TEP ISABELLA -
Armonia Techwood



COLORE CARROZZERIA

POWP POLAR WHITE
Pastello



M0F4 STEEL GREY
Metallizzato



M0VL PLATINIUM GREY
Metallizzato



M09V NIGHT BLACK
Metallizzato



M5VH ROSSO ELIXIR
Laccato



M0WJ SPRING BLUE
Metallizzato



M0EU SOFT SAND
Metallizzato



* Finitura montante posteriore Opal White. Conchiglie retrovisori Onyx Black ** Finiture in tinta tetto per: conchiglie retrovisori. Disponibile solo con tinta carrozzeria Night Black.

(1) Comprende decori sulla plancia, Volante in pelle bi-colore con decori nero brillante /«satin», leva del freno a mano in pelle, appoggiatesta, tappetini anteriori e posteriori, pomello del cambio in pelle



CITROËN C3 - COLORI CARROZZERIA, INTERNI E TETTO

[VERSIONI](#)

[CONTENUTI
DI SERIE](#)

[COLORI CARROZZERIA,
INTERNI E TETTO](#)

[CERCHI](#)

[OPZIONI](#)

[PACK](#)

[PNEUMATICI E
CERCHI](#)

[DATI
TECNICI](#)

[HOME
PAGE](#)

MAX

MAX

COLORE TETTO

INTERNI

TINTA CARROZZERIA

ONYX BLACK*

OPAL WHITE**

23FR

VOFC⁽¹⁾

JD02

JD20

JD05

S

S

POWP POLAR WHITE
Pastello

M0F4 STEEL GREY
Metallizzato

M0VL PLATINIUM GREY
Metallizzato

M09V NIGHT BLACK
Metallizzato

M5VH ROSSO ELIXIR
Laccato

M0WJ SPRING BLUE
Metallizzato

M0EU SOFT SAND
Metallizzato



TESSUT
O MICA
- GREY -
Armonia Grey

TESSUT
O
BRUMEO
- TEP ISABELLA -
Armonia Techwood



* Finitura montante posteriore Opal White. Conchiglie retrovisori Onyx Black ** Finiture in tinta tetto per: conchiglie retrovisori. Disponibile solo con tinta carrozzeria Night Black.

(1) Comprende decori sulla plancia, Bracciolo lato guidatore, Alzacristalli anteriori e posteriori elettrici sequenziali, Volante in pelle con decori nero brillante /«satin», Finitura pannelli porte in tessuto con cinghie «valigeria» e Profilo aeratori e quadro strumenti cromato, Volante in pelle bi-colore con decori nero brillante /«satin», Leva del freno a mano in pelle, appoggiagomito, Tappetini anteriori e posteriori, Pomello del cambio in pelle



CITROËN C3 - COLORI CARROZZERIA, INTERNI E TETTO

[VERSIONI](#)

[CONTENUTI
DI SERIE](#)

[COLORI CARROZZERIA,
INTERNI E TETTO](#)

[CERCHI](#)

[OPZIONI](#)

[PACK](#)

[PNEUMATICI E
CERCHI](#)

[DATI
TECNICI](#)



[HOME
PAGE](#)

ELLE	
COLORE TETTO	
ONYX BLACK	OPAL WHITE*
JD20	JD05
S	

ELLE
INTERNI
2WFN
S

COLORE CARROZZERIA	POWP	POLAR WHITE Pastello	
	MOF4	STEEL GREY Metallizzato	
	MOVL	PLATINIUM GREY Metallizzato	
	M09V	NIGHT BLACK Metallizzato	
	M0EU	SOFT SAND Metallizzato	



TEESSUTO LIGHT PRUSSIAN GREY
 /ALCANTARA
 - ELLE -



* Di serie in abbinamento al colore carrozzeria Night Black (M09V)

* Non compatibile con colore carrozzeria Polar White (POWP)



CITROËN C3 - CERCHI

[VERSIONI](#)

[CONTENUTI
DI SERIE](#)

[COLORI CARROZZERIA,
INTERNI E TETTO](#)

[CERCHI](#)

[OPZIONI](#)

[PACK](#)

[PNEUMATICI E
CERCHI](#)

[DATI
TECNICI](#)



[HOME
PAGE](#)

			YOU	PLUS	MAX	ELLE	Note
ZH6Q	COPRICERCHI 15" ARROW		•	-	-	-	Pneumatici 185/65 R15 Ø 620mm.
ZH7T	COPRICERCHI 16" STEEL & STYLE		-	•	-	-	Pneumatici 205/55 R16 Ø 640mm.
ZH55	CERCHI IN LEGA 16" MATRIX		-	-	•	-	Pneumatici 205/55 R16 Ø 640 mm.
ZH59	CERCHI IN LEGA 17" VECTOR DIAMANTATI		-	-	□	•	Pneumatici 205/50 R17 Ø 640 mm. Comprende ruota di scorta. Non catenabili.
RS19	PREDISPOSIZIONE AL RUOTINO DI SCORTA		□	□	□	-	Necessario ordinare l'opzionale per permettere l'installazione del kit ruotino di scorta, il quale è ordinabile tramite Post Vendita. Esclude kit di riparazione pneumatici
RS03	RUOTA DI SCORTA 15"		-	-	-	•	



CITROËN C3 - OPZIONI

[VERSIONI](#)

[CONTENUTI
DI SERIE](#)

[COLORI CARROZZERIA,
INTERNI E TETTO](#)

[CERCHI](#)

[OPZIONI](#)

[PACK](#)

[PNEUMATICI E
CERCHI](#)

[DATI
TECNICI](#)



[HOME
PAGE](#)

		YOU	PLUS	MAX	ELLE	Note
WEGS	ELIMINAZIONE AIRBUMP	-	☐	☐	-	
GOZX	PACK CITY	-	☐	-	-	Comprende sensori di parcheggio posteriori e specchi retrovisori esterni ripiegabili elettricamente
UB01	SENSORI DI PARCHEGGIO POSTERIORI	☐	☐	●	●	
J43H	PACK DRIVER	-	-	☐	-	<ul style="list-style-type: none"> > Telecamera di retromarcia > My Citroën Drive: navigazione su tablet touchscreen da 7" (Include sistema di navigazione TomTom, riconoscimento vocale e servizi Connect PLUS) > Volante in pella
J43Y	PACK ACCESS & SAFETY	-	-	☐	-	<ul style="list-style-type: none"> > Keyless access&start > Alzacristalli anteriori e posteriori elettrici e sequenziali > My Citroën Assist: Citroën Connect Box > Pacchetto sicurezza 2 (include Active Safety Brake, avviso di attenzione del conducente, avviso di rischio di collisione, commutazione automatica degli abbaglianti e specchietto retrovisore interno elettrocromico) > Maniglie esterne nere Perla Nera con finiture cromate



CITROËN C3 - OPZIONI

VERSIONI	CONTENUTI DI SERIE	COLORI CARROZZERIA, INTERNI E TETTO	CERCHI	OPZIONI	PACK	PNEUMATICI E CERCHI	DATI TECNICI	 HOME PAGE
--------------------------	------------------------------------	---	------------------------	--------------------------------	----------------------	-------------------------------------	------------------------------	---

		YOU	PLUS	MAX	ELLE	
						Note
WL2K	CITROËN CONNECT NAV DAB CON 3D NAVIGATION	-	☐	-	●	Include sistema di navigazione TomTom, riconoscimento vocale e servizi Connect PLUS
D3CO	STICKER S RED	-	☐	☐	-	
D3CP	STICKERS EMERAUDE	-	☐	☐	-	
D3CQ	STICKERS TECHWOOD	-	☐	☐	-	



CITROËN C3 - PACK

[VERSIONI](#)
[CONTENUTI
DI SERIE](#)
[COLORI CARROZZERIA,
INTERNI E TETTO](#)
[CERCHI](#)
[OPZIONI](#)
[PACK](#)
[PNEUMATICI E
CERCHI](#)
[DATI
TECNICI](#)

[HOME
PAGE](#)

		YOU	PLUS	MAX	ELLE	Note
WEGT	PACK COLOR BLACK	-	•	•	-	Comprende Dettaglio Airbump bianco e Profilo fari fendinebbia nero
WEGY	PACK COLOR WHITE 	-	▯	▯	-	Comprende Dettaglio Airbump e Profilo fari fendinebbia bianchi

KIT TRASFORMAZIONE AUTOCARRO

Vedi inforete n. 119318	TRASFORMAZIONE AUTOCARRO by Focaccia Group (Omologazione N1/Autocarro 4 posti)	▯	▯	▯	▯	
-------------------------	--	---	---	---	---	--



CITROËN C3 - PNEUMATICI E CERCHI

VERSIONI	CONTENUTI DI SERIE	COLORI CARROZZERIA, INTERNI E TETTO	CERCHI	OPZIONI	PACK	PNEUMATICI E CERCHI	DATI TECNICI		HOME PAGE
--------------------------	------------------------------------	---	------------------------	-------------------------	----------------------	--	------------------------------	--	---------------------------

BENZINA													DIESEL		
PureTech 83 S&S				PureTech 83 S&S NEOPATENTATI				PureTech 110 S&S			PureTech 110 S&S EAT6		BlueHDi 100 S&S		

TIPO VARIANTE VERSIONE (TVV)															
------------------------------	--	--	--	--	--	--	--	--	--	--	--	--	--	--	--

SXHMRV					SXHNPZ				SXHNPY			SXYHTU			
--------	--	--	--	--	--------	--	--	--	--------	--	--	--------	--	--	--

DIAMETRO	CODICE	NOME	IMMAGINE	MISURA PNEUMATICI	/BAXS	/AMXS			/BAXSM	/AMXS	/AMXSM	/AMXS		/AAXS	/AMXS	/AAXS	/BAXS	/AMXS	
----------	--------	------	----------	-------------------	-------	-------	--	--	--------	-------	--------	-------	--	-------	-------	-------	-------	-------	--

COPRICERCHI	15"	ZH6Q	ARROW		185/65 R15	•	-	-	•	-	-	-	-	-	-	-	•	-	-
						YOU	PLUS	MAX	YOU	PLUS	MAX	PLUS	MAX	ELLE	MAX	ELLE	YOU	PLUS	MAX
	16"	ZH7T	3D		205/55 R16	-	•	-	-	•	-	•	-	-	-	-	-	•	-
						YOU	PLUS	MAX	YOU	PLUS	MAX	PLUS	MAX	ELLE	MAX	ELLE	YOU	PLUS	MAX
CERCHI IN LEGA	16"	ZH55	MATRIX		205/55 R16	-	-	•	-	-	-	-	•	-	•	-	-	-	•
						YOU	PLUS	MAX	YOU	PLUS	MAX	PLUS	MAX	ELLE	MAX	ELLE	YOU	PLUS	MAX
	17"	ZH59	VECTOR		205/50 R17	-	-	□	-	-	□	-	□	•	□	•	-	-	□
						YOU	PLUS	MAX	YOU	PLUS	MAX	PLUS	MAX	ELLE	MAX	ELLE	YOU	PLUS	MAX



CITROËN C3 - DIMENSIONI E DATI TECNICI

VERSIONI	CONTENUTI DI SERIE	COLORI CARROZZERIA, INTERNI E TETTO	CERCHI	OPZIONI	PACK	PNEUMATICI E CERCHI	DATI TECNICI		HOME PAGE
--------------------------	------------------------------------	---	------------------------	-------------------------	----------------------	-------------------------------------	------------------------------	--	---------------------------

	BENZINA					DIESEL			
	PureTech 83 S&S	PureTech 83 S&S NEO			PureTech 110 S&S	PureTech 110 S&S EAT6	BlueHDi 100 S&S		
MOTORE									
Normativa antinquinamento	Euro 6.2D ISC-FCM					Euro 6.2D ISC-FCM			
Tipo	Benzina Iniezione elettronica					Turbo Diesel Common Rail			
Stop& Start	Stop&Start			Stop&Start	Stop&Start	Stop&Start			
Cavalli fiscali - cv	14			14	14	16			
N° di cilindri - n° di valvole	3 - 12			3 - 12	3 - 12	4 - 16			
Cilindrata - cm ³	1199			1199	1199	1499			
Alesaggio corsa - mm	75 x 90,5			75 x 90,5	75 x 90,5	75 x 84,8			
Potenza CEE - kW (cv) a giri/mn	61 (83) a 5.750			81 (110) a 5.500	81 (110) a 5.500	75 (102) a 3.750			
Coppia CEE - Nm a giri/mn	110 a 3.000			230 a 1.750	230 a 1.750	250 a 1.750			
CAMBIO	Manuale a 5 rapporti				Manuale a 6 rapporti	Automatico EAT6	Manuale a 6 rapporti		
STERZO									
Diametro di sterzata tra marciapiedi - m	10,9								
FRENI									
Anteriori	A disco ventilati 266x22 mm								
Posteriori	A tamburo			A disco 249x9 mm		A disco 249x9 mm			
SOSPENSIONI									
Anteriori	Ruote indipendenti, assale pseudo Mac Pherson con bracci inferiori triangolari, molle elicoidali, ammortizzatori idraulici telescopici e barre antirullo								
Posteriori	Ruote indipendenti, traversa deformabile con barra stabilizzatrice								
DIMENSIONI/VOLUMI									
Lunghezza - mm	3996								
Larghezza/larghezza con specchietti - mm.	1749/2007								
Altezza - mm.	1474								
Passo - mm.	2539								
Numero Posti	5								
Volume del bagagliaio - dm ³	300								
PNEUMATICI									
	185/65 R15 86 T 205/55 R16 86 H	205/55 R16 86 H	185/65 R15 86 T	205/55 R16 86 H	205/55 R16 86 H	195/65 R15 86 H 205/55 R16 86 H 205/50 R17 86 V	195/65 R15 86 H 205/55 R16 86 H 205/50 R17 86 V	185/65 R15 86 T	205/55 R16 86 H 205/50 R17 86 V
MASSE									
Tara con conducente compreso	1055	1055	1125	1055	1128	1165	1165	1161	1165
Rapporto potenza / tara - kW/t	57,82	57,82	54,22	57,82	54,08	69,53	69,53	64,60	64,38
Massa complessiva a pieno carico	1500	1540	1500	1540	1540	1570	1610	1605	1645
Peso massimo rimorchiabile - Kg. con freno	450	450	450	450	450	600	450	600	600
PRESTAZIONI									
Velocità massima km/h	166	166	166	166	166	198	193	188	188
CONSUMI/EMISSIONI WLTP									
Comb. Low - l/100 km	5,207	5,207	5,207	5,248	5,248	5,166	5,632	4,003	4,003
Comb. High - l/100 km	5,827	5,827	5,827	5,697	5,697	5,605	6,340	4,777	4,777
l CO ₂ Comb. Low - g/km	117,69	118,12	117,69	118,12	118,12	116,40	127,05	104,89	104,89
g CO ₂ Comb. High - g/km	131,78	128,16	131,78	128,16	128,16	126,23	142,94	125,24	125,24



CITROËN C3 - DIMENSIONI E DATI TECNICI

[VERSIONI](#)

[CONTENUTI
DI SERIE](#)

[COLORI CARROZZERIA,
INTERNI E TETTO](#)

[CERCHI](#)

[OPZIONI](#)

[PACK](#)

[PNEUMATICI E
CERCHI](#)

[DATI
TECNICI](#)



[HOME
PAGE](#)

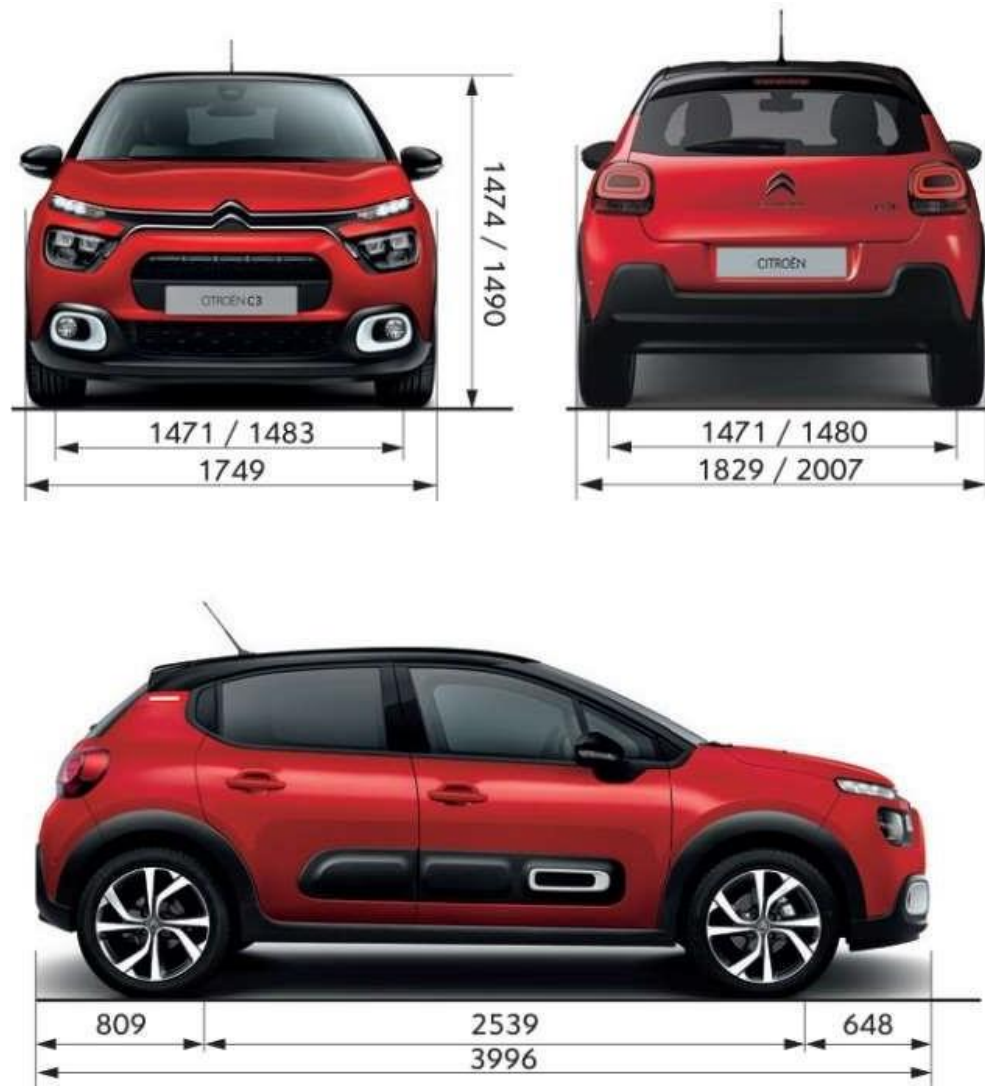

CITROËN C3 - SOLO SELLING ONLINE





CITROËN C3 - EQUIPAGGIAMENTI DI SERIE

[VERSIONI](#)

[CONTENUTI
DI SERIE](#)

[COLORI CARROZZERIA,
INTERNI E TETTO](#)

[CERCHI](#)

[OPZIONI](#)

[PACK](#)

[PNEUMATICI E
CERCHI](#)

[DATI
TECNICI](#)



[HOME
PAGE](#)

YOU!

- | | |
|---|---|
| <ul style="list-style-type: none"> > 3 appoggiatesta posteriori > ABS + ripartitore elettronico di frenata + aiuto alla frenata d'emergenza > Airbag frontali, laterali e a tendina > Alzacristalli elettrici anteriori > ASL Video - Avviso di superamento involontario delle linee di carreggiata > Citroën LED diurni > Climatizzatore manuale > Copricerchi 15" ARROW (pneumatici 185/65 R15 Ø 620mm) (ZH6Q) > Chiusura centralizzata con telecomando > Coffee Break Alert: rilevatore di stanchezza > Conchiglie specchietti retrovisori in colore bianco (Y142) > Computer di bordo > Citroën Eco LED > ESP > Fari posteriori effetto 3D > Fari Fendinebbia (PR01) > Finitura montante posteriore White > Fissaggi Isofix sui sedili posteriori | <ul style="list-style-type: none"> > Hill Assist > Interni in Tessuto Mica Grey (23FR) Armonia Grey > Kit di riparazione pneumatici > Logo specifico "YOU !" posizionato sotto gli specchietti retrovisori > Maniglie porte esterne in tinta carrozzeria > Pack Color White (WEYN) > Presa 12V anteriore > Radio MP3 DAB con comandi al volante e 4 altoparlanti Bluetooth® > Regolatore e limitatore di velocità > Riconoscimento dei limiti di velocità > Rilevatore bassa pressione pneumatici > Sedile posteriore frazionabile 1/3 + 2/3 > Sedile conducente regolabile in altezza > Spia cinture non allacciate passeggeri posteriori > Volante regolabile in altezza/profondità > Profili passaruota di colore nero > Retrovisori riscaldabili e regolabili elettricamente > Volante con decori «satin» |
|---|---|





CITROËN C3 - EQUIPAGGIAMENTI DI SERIE

[VERSIONI](#)

[CONTENUTI
DI SERIE](#)

[COLORI CARROZZERIA,
INTERNE E TETTO](#)

[CERCHI](#)

[OPZIONI](#)

[PACK](#)

[PNEUMATICI E
CERCHI](#)

[DATI
TECNICI](#)



[HOME
PAGE](#)

C-SERIES

= YOU +

- > Airbump
- > Badge laterale C-Series (MPFO)
- > Citroën Connect Radio DAB con touch screen 7", bluetooth, mirror screen e 6 altoparlanti (MLO2)
- > Climatizzatore automatico (RE07)
- > Copricerchi 16" STEEL & STYLE (pneumatici 205/55 R16V Ø640 mm) (ZH7T)
- > Pack color "Anodised Bronze" (WEYO)
- > Pack visibilità (NB08)
- > Retrovisori ripiegabili elettricamente (ZD04)
- > Sticker tetto "Anodised Bronze" (D3DC)





CITROËN C3 - EQUIPAGGIAMENTI DI SERIE

[VERSIONI](#)

[CONTENUTI
DI SERIE](#)

[COLORI CARROZZERIA,
INTERNI E TETTO](#)

[CERCHI](#)

[OPZIONI](#)

[PACK](#)

[PNEUMATICI E
CERCHI](#)

[DATI
TECNICI](#)



[HOME
PAGE](#)

SHINE

= C-SERIES +

- > Cerchi in lega 16" MATRIX (pneumatici 205/55 R16 V Ø 640 mm) (ZH55)
- > Finitura pannelli porte in tessuto con cinghie «valigeria»
- > Pack color Black (WEGT)
- > Sensori di parcheggio posteriori
- > Tetto Onyx Black (D20)
- > Vetri posteriori oscurati (VD09)





CITROËN C3 - EQUIPAGGIAMENTI DI SERIE

[VERSIONI](#)

[CONTENUTI
DI SERIE](#)

[COLORI CARROZZERIA,
INTERNI E TETTO](#)

[CERCHI](#)

[OPZIONI](#)

[PACK](#)

[PNEUMATICI E
CERCHI](#)

[DATI
TECNICI](#)



[HOME
PAGE](#)

ELLE

= SHINE +

- > Alzavetri posteriori elettrici (LE05)
- > Cerchi in lega 17" VECTOR (pneumatici 205/50 R17 T Ø 640 mm (ZH59))
- > Citroën Connect NAV DAB con touchscreen 7", sistema di navigazione con mappe Europa Citroën, bluetooth, SpeedCam (WL2K)
- > Interni specifici ELLE (2WFN)
- > Logo specifico ELLE
- > Pack color Blue Silver Mat (WEYP)
- > Retrocamera
- > Sticker tetto ELLE (D3EL)
- > Volante in pelle con decoro cromato e comandi radio (VH37)





CITROËN C3 - COLORI CARROZZERIA, INTERNI E TETTO

[VERSIONI](#)
[CONTENUTI
DI SERIE](#)
[COLORI CARROZZERIA,
INTERNI E TETTO](#)
[CERCHI](#)
[OPZIONI](#)
[PACK](#)
[PNEUMATICI E
CERCHI](#)
[DATI
TECNICI](#)

IVA incl.

YOU !

COLORE TETTO

TINTA CARROZZERIA

OPAL WHITE

JD02

JD05

S

200€

YOU !

INTERNI

23FR

S

COLORE CARROZZERIA

POWP	POLAR WHITE Pastello	450€
MOF4	STEEL GREY Metallizzato	700€
MOVL	PLATINIUM GREY Metallizzato	700€
M09V	NIGHT BLACK Metallizzato	700€
M5VH	ROSSO ELIXIR Laccato	800€
M0EU	SOFT SAND Metallizzato	0€





CITROËN C3 - COLORI CARROZZERIA, INTERNI E TETTO

[VERSIONI](#)
[CONTENUTI
DI SERIE](#)
[COLORI CARROZZERIA,
INTERNI E TETTO](#)
[CERCHI](#)
[OPZIONI](#)
[PACK](#)
[PNEUMATICI E
CERCHI](#)
[DATI
TECNICI](#)

C-SERIES
COLORE TETTO

TINTA CARROZZERIA	ONYX BLACK*	OPAL WHITE**
JD02	JD20	JD05
S		

C-SERIES
INTERNI

23FR	UKFL ⁽¹⁾	VOFC ^(1/2)
S		

COLORE CARROZZERIA
POWP POLAR WHITE
Pastello

MOF4 STEEL GREY
Metallizzato

MOVL PLATINIUM GREY
Metallizzato

MO9V NIGHT BLACK
Metallizzato

MOEU SOFT SAND
Metallizzato

* Finitura montante posteriore Opal White. Conchiglie retrovisori Onyx Black ** Finiture in tinta tetto per: conchiglie retrovisori. Disponibile solo con tinta carrozzeria Night Black.

- (1) Comprende decori sulla plancia, Bracciolo lato guidatore, Alzacristalli anteriori e posteriori elettrici sequenziali, Volante in pelle con decori nero brillante / «satin», Finitura pannelli porte in tessuto con cinghie «valigeria» e Profilo aeratori e quadro strumenti cromato
 (2) Comprende decori sulla plancia, Volante in pelle bi-colore con decori nero brillante / «satin», leva del freno a mano in pelle, appoggiatesta, tappetini anteriori e posteriori, pomello del cambio in pelle



CITROËN C3 - COLORI CARROZZERIA, INTERNI E TETTO

[VERSIONI](#)
[CONTENUTI
DI SERIE](#)
[COLORI CARROZZERIA,
INTERNI E TETTO](#)
[CERCHI](#)
[OPZIONI](#)
[PACK](#)
[PNEUMATICI E
CERCHI](#)
[DATI
TECNICI](#)

COLORE TETTO

SHINE

TINTA CARROZZERIA

ONYX BLACK*

OPAL WHITE**

SPORT RED**

EMERAUDE**

JD02

JD20

JD05

JD15

JD26

 POWP POLAR WHITE
Pastello

 MOF4 STEEL GREY
Metallizzato

 MOVL PLATINIUM GREY
Metallizzato

 M09V NIGHT BLACK
Metallizzato

 M5VH ROSSO ELIXIR
Laccato

 M0WJ SPRING BLUE
Metallizzato

 MOEU SOFT SAND
Metallizzato

* Finitura montante posteriore Opal White. Conchiglie retrovisori Onyx Black

** Finiture in tinta tetto per: conchiglie retrovisori, finitura montante posteriore. Su Shine di serie in abbinamento alla tinta carrozzeria Night Black.

*** Su Shine in abbinamento alla tinta carrozzeria Night Black digitarlo per avere il tetto nero Onyx Black



CITROËN C3 - COLORI CARROZZERIA, INTERNI E TETTO

[VERSIONI](#)
[CONTENUTI
DI SERIE](#)
[COLORI CARROZZERIA,
INTERNI E TETTO](#)
[CERCHI](#)
[OPZIONI](#)
[PACK](#)
[PNEUMATICI E
CERCHI](#)
[DATI
TECNICI](#)

INTERNI

SHINE

23FR

UKFL (1)

VOFC (1/2)

S

COLORE CARROZZERIA

 POWP POLAR WHITE
Pastello

 M0F4 STEEL GREY
Metallizzato

 M0VL PLATINIUM GREY
Metallizzato

 M09V NIGHT BLACK
Metallizzato

 M5VH ROSSO ELIXIR
Laccato

 M0WJ SPRING BLUE
Metallizzato

 M0EU SOFT SAND
Metallizzato

- (1) Comprende decori sulla plancia, Bracciolo lato guidatore, Alzacristalli anteriori e posteriori elettrici sequenziali, Volante in pelle con decori nero brillante /«satin», Finitura pannelli porte in tessuto con cinghie «valigeria» e Profilo aeratori e quadro strumenti cromato
- (2) Comprende decori sulla plancia, Volante in pelle bi-colore con decori nero brillante /«satin», leva del freno a mano in pelle, appoggiatesta, tappetini anteriori e posteriori, pomello del cambio in pelle



CITROËN C3 - COLORI CARROZZERIA, INTERNI E TETTO

[VERSIONI](#)
[CONTENUTI
DI SERIE](#)
[COLORI CARROZZERIA,
INTERNI E TETTO](#)
[CERCHI](#)
[OPZIONI](#)
[PACK](#)
[PNEUMATICI E
CERCHI](#)
[DATI
TECNICI](#)

[HOME
PAGE](#)
ELLE
COLORE TETTO

ONYX BLACK

OPAL WHITE*

JD20

JD05

S

ELLE
INTERNI

2WFN

S

**TESSUTO LIGHT PRUSSIAN GREY
/ALCANTARA
- ELLE -**

POWP
POLAR WHITE
Pastello

MOF4
STEEL GREY
Metallizzato

MOVL
PLATINIUM GREY
Metallizzato

M09V
NIGHT BLACK
Metallizzato

M0EU
SOFT SAND
Metallizzato

COLORE CARROZZERIA





* Di serie in abbinamento al colore carrozzeria Night Black (M09V)

* Non compatibile con colore carrozzeria Polar White (POWP)



CITROËN C3 - CERCHI

VERSIONI	CONTENUTI DI SERIE	COLORI CARROZZERIA, INTERNI E TETTO	CERCHI	OPZIONI	PACK	PNEUMATICI E CERCHI	DATI TECNICI	 HOME PAGE
--------------------------	------------------------------------	---	-------------------------------	-------------------------	----------------------	-------------------------------------	------------------------------	---

			YOU !	C-SERIES	SHINE	ELLE	Note
ZH6Q	COPRICERCHI 15" ARROW		•	-	-	-	Pneumatici 185/65 R15 Ø 620mm.
ZH7T	COPRICERCHI 16" STEEL & STYLE		-	•	-	-	Pneumatici 205/55 R16 Ø 640mm.
ZH55	CERCHI IN LEGA 16" MATRIX		-	-	•	-	Pneumatici 205/55 R16 Ø 640 mm.
ZH56	CERCHI IN LEGA 16" HELLIX DIAMANTATI		-	□	-	-	Pneumatici 205/55 R16 Ø 640 mm.
ZH59	CERCHI IN LEGA 17" VECTOR DIAMANTATI		-	-	□	•	Pneumatici 205/50 R17 Ø 640 mm. Comprende ruota di scorta. Non catenabili.
RS19	PREDISPOSIZIONE AL RUOTINO DI SCORTA		□	□	□	-	Necessario ordinare l'opzionale per permettere l'installazione del kit ruotino di scorta, il quale è ordinabile tramite Post Vendita. Esclude kit di riparazione pneumatici
RS03	RUOTA DI SCORTA 15"		-	-	-	•	



CITROËN C3 - OPZIONI

[VERSIONI](#)

[CONTENUTI
DI SERIE](#)

[COLORI CARROZZERIA,
INTERNI E TETTO](#)

[CERCHI](#)

[OPZIONI](#)

[PACK](#)

[PNEUMATICI E
CERCHI](#)

[DATI
TECNICI](#)



[HOME
PAGE](#)

		YOU !	C-SERIES	SHINE	ELLE	Note
WEGS	ELIMINAZIONE AIRBUMP	-	□	□	-	Su C-Series solo K-EO e comprende inserti fendinebbia Glossy Black
YD04	KEYLESS ACCESS&START	-	-	□	□	Comprende alzacristalli posteriori elettrici.
UB01	SENSORI DI PARCHEGGIO POSTERIORI	□	□	•	•	
UB09	TELECAMERA DI RETROMARCIA + SENSORI POSTERIORI	-	-	□	-	
D403	ACTIVE SAFETY BRAKE	-	□	□	□	<ul style="list-style-type: none"> > Driver Attention > Alert Allerta > rischio collisione > Commutazione automatica dei fari Retrovisore elettrocromatico
VD09	VETRI POSTERIORI OSCURATI	-	□	•	•	
LE05	ALZAVETRI POSTERIORI ELETTRICI	-	-	□	-	Non compatibile con interni Tessuto Hello Emeraude (UKFL) e Tessuto Brumeo Tep Isabella (V0FC)



CITROËN C3 - OPZIONI



VERSIONI	CONTENUTI DI SERIE	COLORI CARROZZERIA, INTERNI E TETTO	CERCHI	OPZIONI	PACK	PNEUMATICI E CERCHI	DATI TECNICI	 HOME PAGE
--------------------------	------------------------------------	---	------------------------	--------------------------------	----------------------	-------------------------------------	------------------------------	---

		YOU !	C-SERIES	SHINE	ELLE	
						Note
NA01	SEDILI RISCALDATI	☐	☐	☐	☐	Non disponibile per versione C-SERIES PureTech 83 S&S Neopatentati
WL2K	CITROËN CONNECT NAV DAB CON 3D NAVIGATION	☐	☐	☐	-	
D3CO	STICKER S RED	-	-	☐	-	
D3CP	STICKERS EMERAUDE	-	-	☐	-	
D3CQ	STICKERS TECHWOOD	-	-	☐	-	



CITROËN C3 - PACK

VERSIONI	CONTENUTI DI SERIE	COLORI CARROZZERIA, INTERNI E TETTO	CERCHI	OPZIONI	PACK	PNEUMATICI E CERCHI	DATI TECNICI	 HOME PAGE
--------------------------	------------------------------------	---	------------------------	-------------------------	-----------------------------	-------------------------------------	------------------------------	---

		YOU !	C-SERIES	SHINE	ELLE	Note
WEGT	PACK COLOR BLACK	-	□	●	-	Comprende Dettaglio Airbump bianco e Profilo fari fendinebbia nero
WEGY	PACK COLOR WHITE 	-	□	□	-	Comprende Dettaglio Airbump e Profilo fari fendinebbia bianchi
WEGX	PACK COLOR EMERAUDE 	-	□	□	-	Comprende Dettaglio Airbump e Profilo fari fendinebbia smeraldo. Incompatibile con tinta carrozzeria Rosso Elixir M5VH e tinta tetto Sport Red JD15.
WEGW	PACK COLOR RED 	-	□	□	-	Comprende Dettaglio Airbump e Profilo fari fendinebbia rossi. Incompatibile con tinte carrozzeria Rosso Elixir M5VH, Spring Blue M0WJ e tinta tetto Emeraude JD26.

KIT TRASFORMAZIONE AUTOCARRO





Vedi inforete n. 119318	TRASFORMAZIONE AUTOCARRO by Focaccia Group (Omologazione N1 / Autocarro 4 posti)			□	□	□	□	□	□
-------------------------	--	--	--	---	---	---	---	---	---



CITROËN C3 - PNEUMATICI E CERCHI

[VERSIONI](#)
[CONTENUTI
DI SERIE](#)
[COLORI CARROZZERIA,
INTERNI E TETTO](#)
[CERCHI](#)
[OPZIONI](#)
[PACK](#)
[PNEUMATICI E
CERCHI](#)
[DATI
TECNICI](#)

[HOME
PAGE](#)

BENZINA																			DIESEL		
PureTech 83 S&S						PureTech 83 S&S NEOPATENTATI					PureTech 110 S&S				PureTech 110 S&S EAT6				BlueHDi 100 S&S		
TIPO VARIANTE VERSIONE (TVV)																					
SXHMRV						SXHNPZ						SXHNPY			SXYHTU						
DIAMETRO	CODICE	NOME	IMMAGINE	MISURA PNEUMATICI	/BAXS	/AMXS		/BAXSM	/AMXS	/AMXSM	/AMXS		/AAXS	/AMXS	/AAXS	/BAXS	/AMXS				
COPRICERCHI	15"	ZH6Q	ARROW		185/65 R15	•	-	-	•	-	-	-	-	-	-	•	-	-			
						YOU	C-SERIES	SHINE	YOU	C-SERIES	SHINE	C-SERIES	SHINE	ELLE	SHINE	ELLE	YOU	C-SERIES	SHINE		
	16"	ZH7T	3D		205/55 R16	-	•	-	-	•	-	•	-	-	-	-	•	-			
						YOU	C-SERIES	SHINE	YOU	C-SERIES	SHINE	C-SERIES	SHINE	ELLE	SHINE	ELLE	YOU	C-SERIES	SHINE		
CERCHI IN LEGA	16"	ZH55	MATRIX		205/55 R16	-	-	•	-	-	-	•	-	•	-	-	-	•			
						YOU	C-SERIES	SHINE	YOU	C-SERIES	SHINE	C-SERIES	SHINE	ELLE	SHINE	ELLE	YOU	C-SERIES	SHINE		
	16"	ZH56	HELLIX		205/55 R16	-	□	-	-	□	•	□	-	-	-	-	□	-			
						YOU	C-SERIES	SHINE	YOU	C-SERIES	SHINE	C-SERIES	SHINE	ELLE	SHINE	ELLE	YOU	C-SERIES	SHINE		
	17"	ZH59	VECTOR		205/50 R17	-	-	□	-	-	□	-	□	•	□	•	-	-	□		
						YOU	C-SERIES	SHINE	YOU	C-SERIES	SHINE	C-SERIES	SHINE	ELLE	SHINE	ELLE	YOU	C-SERIES	SHINE		



CITROËN C3 - DIMENSIONI E DATI TECNICI

VERSIONI	CONTENUTI DI SERIE	COLORI CARROZZERIA, INTERNI E TETTO	CERCHI	OPZIONI	PACK	PNEUMATICI E CERCHI	DATI TECNICI		HOME PAGE
--------------------------	------------------------------------	---	------------------------	-------------------------	----------------------	-------------------------------------	------------------------------	--	---------------------------

	BENZINA					DIESEL				
	PureTech 83 S&S	PureTech 83 S&S NEO			PureTech 110 S&S	PureTech 110 S&S EAT6	BlueHDi 100 S&S			
MOTORE										
Normativa antinquinamento	Euro 6.2D ISC-FCM					Euro 6.2D ISC-FCM				
Tipo	Benzina Iniezione elettronica					Turbo Diesel Common Rail				
Stop& Start	Stop&Start			Stop&Start	Stop&Start	Stop&Start			Stop&Start	
Cavalli fiscali - cv	14			14	14	14			16	
N° di cilindri - n° di valvole	3 - 12			3 - 12	3 - 12	3 - 12			4 - 16	
Cilindrata - cm ³	1199			1199	1199	1199			1499	
Alesaggio corsa - mm	75 x 90,5			75 x 90,5	75 x 90,5	75 x 90,5			75 x 84,8	
Potenza CEE - kW (cv) a giri/mn	61 (83) a 5.750			81 (110) a 5.500	81 (110) a 5.500	81 (110) a 5.500			75 (102) a 3.750	
Coppia CEE - Nm a giri/mn	110 a 3.000			230 a 1.750	230 a 1.750	230 a 1.750			250 a 1.750	
CAMBIO	Manuale a 5 rapporti				Manuale a 6 rapporti	Automatico EAT6		Manuale a 6 rapporti		
STERZO										
Diametro di sterzata tra marciapiedi - m	10,9									
FRENI										
Anteriori	A disco ventilati 266x22 mm									
Posteriori	A tamburo			A disco 249x9 mm		A disco 249x9 mm			A disco 249x9 mm	
SOSPENSIONI										
Anteriori	Ruote indipendenti, assale pseudo Mac Pherson con bracci inferiori triangolari, molle elicoidali, ammortizzatori idraulici telescopici e barre antirullo									
Posteriori	Ruote indipendenti, traversa deformabile con barra stabilizzatrice									
DIMENSIONI/VOLUMI										
Lunghezza - mm	3996									
Larghezza/larghezza con specchietti - mm.	1749/2007									
Altezza - mm.	1474									
Passo - mm.	2539									
Numero Posti	5									
Volume del bagagliaio - dm ³	300									
PNEUMATICI										
	185/65 R15 86 T 205/55 R16 86 H	205/55 R16 86 H	185/65 R15 86 T	205/55 R16 86 H	205/55 R16 86 H	195/65 R15 86 H 205/55 R16 86 H 205/50 R17 86 V	195/65 R15 86 H 205/55 R16 86 H 205/50 R17 86 V	185/65 R15 86 T	205/55 R16 86 H 205/50 R17 86 V	
MASSE										
Tara con conducente compreso	1055	1055	1125	1055	1128	1165	1165	1161	1165	
Rapporto potenza / tara - kW/t	57,82	57,82	54,22	57,82	54,08	69,53	69,53	64,60	64,38	
Massa complessiva a pieno carico	1500	1540	1500	1540	1540	1570	1610	1605	1645	
Peso massimo rimorchiabile - Kg. con freno	450	450	450	450	450	600	450	600	600	
PRESTAZIONI										
Velocità massima km/h	166	166	166	166	166	198	193	188	188	
CONSUMI/EMISSIONI WLTP										
Comb. Low - l/100 km	5,207	5,207	5,207	5,248	5,248	5,166	5,632	4,003	4,003	
Comb. High - l/100 km	5,827	5,827	5,827	5,697	5,697	5,605	6,340	4,777	4,777	
l CO ₂ Comb. Low - g/km	117,69	118,12	117,69	118,12	118,12	116,40	127,05	104,89	104,89	
g CO ₂ Comb. High - g/km	131,78	128,16	131,78	128,16	128,16	126,23	142,94	125,24	125,24	



CITROËN C3 - DIMENSIONI E DATI TECNICI

[VERSIONI](#)

[CONTENUTI
DI SERIE](#)

[COLORI CARROZZERIA,
INTERNI E TETTO](#)

[CERCHI](#)

[OPZIONI](#)

[PACK](#)

[PNEUMATICI E
CERCHI](#)

[DATI
TECNICI](#)



[HOME
PAGE](#)

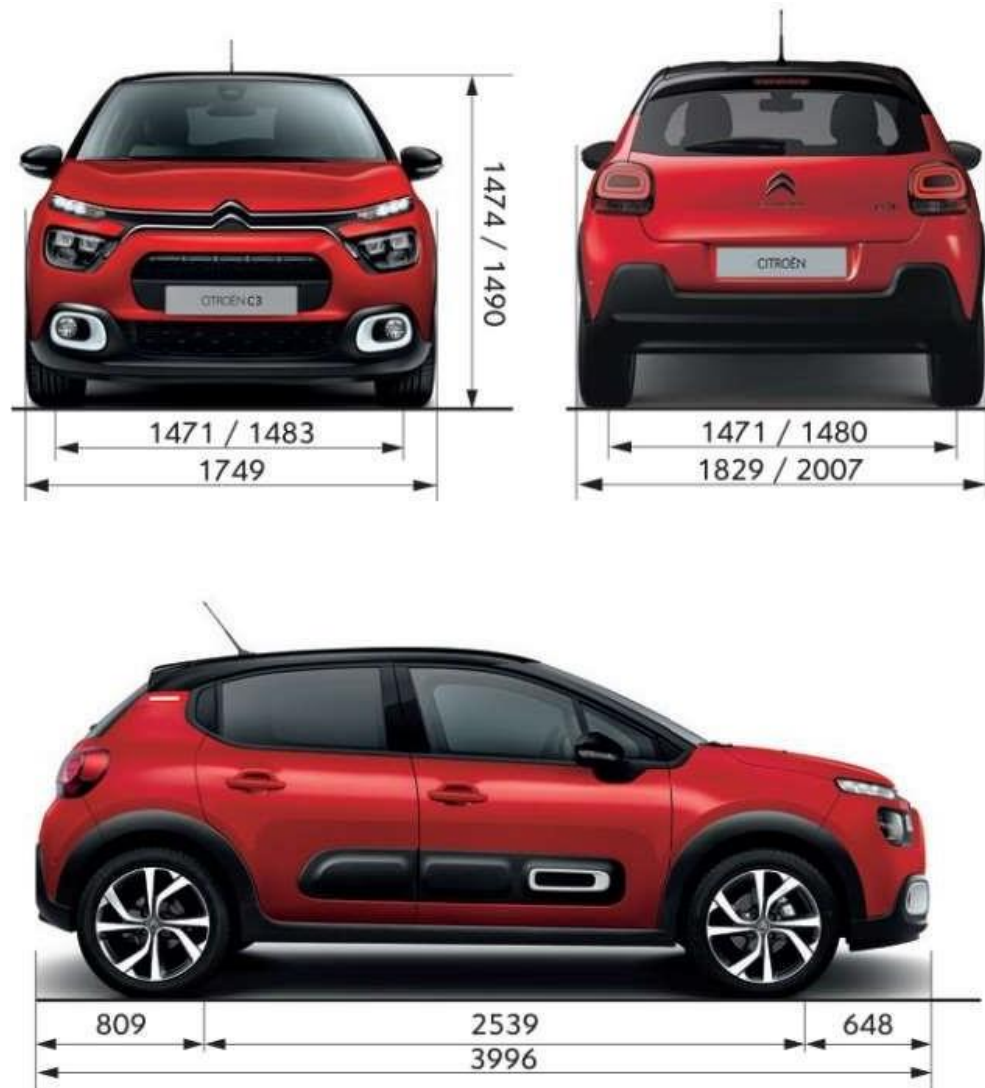

I dati relativi ai consumi di carburante e alle emissioni di CO₂ riportati in tabella si riferiscono ai valori omologati secondo la regolamentazione Europea applicabile a tutti i costruttori e a tutti i veicoli venduti in Europa. Tali valori possono non essere rappresentativi delle emissioni di CO₂ e dei consumi effettivi, i quali dipendono da molteplici fattori relativi, a titolo esemplificativo e non esaustivo, allo stile di guida del conducente, alle condizioni atmosferiche e stradali, allo stato, alle dotazioni e al carico del veicolo.

SUV CITROËN C3 AIRCROSS





SUV CITROËN C3 AIRCROSS - EQUIPAGGIAMENTI DI SERIE

[VERSIONI](#)

[CONTENUTI
DI SERIE](#)

[AMBIENTI
INTERNI](#)

[TINTE
CARROZZERIA](#)

[PACK COLOR](#)

[CERCHI](#)

[OPZIONI](#)

[PNEUMATICI](#)

[DATI
TECNICI](#)

[HOME
PAGE](#)

YOU

- › 3 appoggiatesta posteriori
- › ABS +AFU+REF ESP + ripartitore elettr. di frenata + aiuto frenata emergenza + controllo della stabilità (AF01/UF01)
- › Hill Assist (QX01)
- › Sensori di parcheggio posteriore (WY22)
- › Accensione automatica dei fari (YQ01)
- › Airbag frontali, laterali e a tendina (SH02/NN01/NF04)
- › Alzacristalli anteriori e posteriori elettrici e sequenziali (LE05/LT03/LU03)
- › Avviso superamento involontario linee di carreggiata (L01)
- › Chiusura centralizzata con telecomando (JA11)
- › Citroën Connected Radio DAB con comandi al volante e 6 altoparlanti Bluetooth®, presa USB e mirror screen (compatibile con Android Auto™ e Apple CarPlay®)
- › Citroën LED diurni (FE10)
- › Climatizzatore manuale (RE01)
- › Coffee Break Alert: rilevatore di stanchezza (E801)
- › Computer di bordo LCD
- › Conchiglie dei retrovisori nero lucido (EE00)
- › Copricerchi 16" 3D STEEL & DESIGN (205/60 R16 H Ø 652 mm) (ZH8L)
- › Interni in tessuto grigio Mica (4YFT)
- › Kit di riparazione pneumatici (LV02)
- › Protezioni anteriori e posteriori grigie antracite (UX45)
- › Presa 12V anteriore (ES03)
- › Plancia Solid Grey
- › Proiettori a LED (LA10)
- › Regolatore e limitatore di velocità (RG03)
- › Retrovisori riscaldabili, regolabili e ripiegabili elettricamente (HU13)
- › Riconoscimento dei segnali stradali
- › Rilevatore bassa pressione pneumatici (UE05)
- › Sedile posteriore frazionabile 1/3 + 2/3 (AL04)
- › Sedile conducente regolabile in altezza (EH10)
- › Servosterzo (DD02)
- › Spia cinture non allacciate per conducenti e passeggeri (TG09)
- › Volante regolabile in altezza/profondità
- › Freno a mano con inserto cromato (ERP3)
- › Pack color white:
 - Guscio degli specchietti esterni bianchi (Y42)
 - Cornici dei proiettori bianche (PW07)
- › Protezioni anteriori e posteriori grigie antracite (UX45)
- › Vetri e lunotto posteriori oscurati (VD09)
- › Volante in pelle scamosciata (VH37/HG06)
- › Maniglie porte esterne colore carrozzeria (RZ89)
- › Montanti nero opaco (EE00) Barre al tetto nere
- › Barre al tetto nere (KK01)



In foto: immagini esemplificative di SUV C3 Aircross You con tinta opzionale Khaky Grey (M0EM)





SUV CITROËN C3 AIRCROSS - EQUIPAGGIAMENTI DI SERIE

[VERSIONI](#)

[CONTENUTI
DI SERIE](#)

[AMBIENTI
INTERNI](#)

[TINTE
CARROZZERIA](#)

[PACK COLOR](#)

[CERCHI](#)

[OPZIONI](#)

[PNEUMATICI](#)

[DATI
TECNICI](#)

[HOME
PAGE](#)

PLUS

= YOU +

- > Decorazioni esterne nero lucido (DA16)
- > Cerchi in lega da 16" X CROSS Diamantati (ZH87)

Pack Auto:

- > Climatizzatore automatico (RE07)
- > Tergicristallo anteriore automatico (NB08)
- > Pack Color Shiny Black:
 - Guscio degli specchietti esterni nero lucido(YI45)
 - Cornici dei proiettori nero onice lucido(PW07)
- > Piano del bagagliaio ripiegabile (SP16)



In foto: immagini esemplificative di SUV C3 Aircross Plus con tinta opzionale Khaky Grey (M0EM)



(1) Cornici dei proiettori bianche se Color Pack optional su finitura PLUS



SUV CITROËN C3 AIRCROSS - EQUIPAGGIAMENTI DI SERIE

[VERSIONI](#)

[CONTENUTI
DI SERIE](#)

[AMBIENTI
INTERNI](#)

[TINTE
CARROZZERIA](#)

[PACK COLOR](#)

[CERCHI](#)

[OPZIONI](#)

[PNEUMATICI](#)

[DATI
TECNICI](#)

[HOME
PAGE](#)

MAX

= PLUS +

- > Keyless Access & Start (YD01)
- > Active Safety Brake (ZV32)
- > Avviso rischio di collisione (ZV32)
- > Sedile posteriore frazionabile 2/3 + 1/3 (AL33)
- > My Citroën Assist : Citroën connect box (Include i servizi Connect ONE per un periodo di 10 anni) (YR07)
- > Cerchi in lega da 17" ORIGAMI Diamantati (215/50 R17 H Ø 648 mm) (ZH8U)
- > My Citroën Drive: navigazione su tablet touchscreen da 9" (Include sistema di navigazione TomTom, riconoscimento vocale e servizi Connect PLUS) (WL2K)
- > Pack City Camera: Telecamera di retromarcia con Top Rear Vision e sensori di parcheggio posteriori (QK02)
- > Presa da 12V dietro la console centrale (ES04)
- > Proiettori fendinebbia LED con illuminazione statica di incrocio (WF28)
- > Retrovisore interno fotocromatico (RL05)
- > Tetto bicolore nero Perla Nera (JD20)
- > Vetri e lunotto posteriore oscurati - Cromatura nei vetri (VD10)



In foto: immagini esemplificative di SUV C3 Aircross MAX con tinta opzionale Khaky Grey (MOEM)



In foto: Interni di serie Tessuto Mica Grey



SUV CITROËN C3 AIRCROSS - AMBIENTI INTERNI

[VERSIONI](#)
[CONTENUTI
DI SERIE](#)
[AMBIENTI
INTERNI](#)
[TINTE
CARROZZERIA](#)
[PACK COLOR](#)
[CERCHI](#)
[OPZIONI](#)
[PNEUMATICI](#)
[DATI
TECNICI](#)
[HOME
PAGE](#)

AMBIENTI INTERNI

YOU

PLUS

MAX

AMBIENTI INTERNI		YOU	PLUS	MAX	
INTERN	4YFT TESSUTO -MICA GREY - Armonia Grey		S	S	S
	 TEP / TESSUTO -METROPOLITAN GREY - Armonia Metropolitan Graphite (1) (2)		-	600€	600€

(1) Comprende: **Sedile Passeggero Anteriore Ripiegabile a Tavolino**; **Bracciolo Anteriore**; Decorì Chrome Satin sul profilo aeratori e sul volante in pelle nera

(2) Sedili in misto TEP Black Mistral / Tessuto Brasilia Grey; Inserti in TEP grigi sulla plancia, portiere e sulle tasche posteriori dei sedili; Decorì console centrale nero lucido



SUV CITROËN C3 AIRCROSS - COLORI CARROZZERIA E TINTE TETTO

[VERSIONI](#)
[CONTENUT
| DI
SERIE](#)
[AMBIENT
| INTERNI](#)
[TINTE
CARROZZERI
|](#)
[PACK COLOR](#)
[CERCHI](#)
[OPZIONI](#)
[PNEUMATICI](#)
[DATI
TECNIC
|](#)

[HOME
PAGE](#)

COLORE TETTO

YOU	PLUS / MAX	YOU		/ PLUS / MAX	
TINTA CARROZZERIA		PEARL BLACK	NATURAL WHITE	PEARL BLACK	NATURAL WHITE
JD02***		JD20*	JD05**	JD20*	JD05**

COLORE CARROZZERIA

POPW	POLAR WHITE Pastello
M09V	PEARL BLACK Metallizzato
M0VL	PLATINIUM M GREY Metallizzato
M0F4	STEEL GREY Metallizzato
M0PQ	PEPPER RED Metallizzato
POEM	KHAKI GREY Pastello
M0AV	VOLTAIC BLUE Metallizzato



* L'opzione JD20 è incompatibile con la tinta Pearl Black M09V ** L'opzione JD05 è incompatibile con le tinte Polar White POPW e Pepper Red POPQ

*** Su MAX digitarle JD02 per avere il colore del tetto come la tinta carrozzeria; non compatibile con la tinta Pearl Black M09V **** POEM non disponibile su YOU

Immagini puramente rappresentative



SUV CITROËN C3 AIRCROSS - PACK COLOR

VERSIONI	CONTENUTI DI SERIE	AMBIENTI INTERNI	TINTE CARROZZERIA	PACK COLOR	CERCHI	OPZIONI	PNEUMATICI	DATI TECNICI	HOME PAGE
Y142	PACK COLOR WHITE		S	S	YOU	PLUS	MAX	<ul style="list-style-type: none"> > Barre al tetto Black > Calotte dei retrovisori White > Insetto White nella griglia anteriore > Decorazione White in terza luce effetto FREEGLASS 	
					•	-	-		
Y145	PACK COLOR BLACK		S	S	YOU	PLUS	MAX	<ul style="list-style-type: none"> > Barre al tetto Black > Calotte dei retrovisori Black > Insetto Black nella griglia anteriore > Decorazione in terza luce effetto CHROME GLASS (solo su MAX e MAX Pack) 	
					-	•	•		
					•	-	-		
					-	•	•		
					•	-	-		



SUV CITROËN C3 AIRCROSS - CERCHI

[VERSIONI](#)
[CONTENUTI
DI SERIE](#)
[AMBIENTI
INTERNI](#)
[TINTE
CARROZZERIA](#)
[PACK COLOR](#)
[CERCHI](#)
[OPZIONI](#)
[PNEUMATICI](#)
[DATI
TECNICI](#)
 [HOME
PAGE](#)

IVA escl.

IVA incl.

YOU

PLUS

MAX

Note

ZH8L

 COPRICERCHI
16" 3D

S

S

•

-

-

 Pneumatici 205/60 R16 H Ø 652
mm Non Catenabile

ZH8T

 CERCHI IN LEGA
16" X CROSS

S

S

-

•

-

 Pneumatici 205/60 R16 H Ø 652 mm
Non Catenabile

ZH8U

 CERCHI IN LEGA 17"
ORIGAMI

S

S

-

-

•

 Pneumatici 215/50 R17 H Ø 648
mm Non Catenabile



SUV CITROËN C3 AIRCROSS - OPZIONI

VERSIONI	CONTENUTI DI SERIE	AMBIENTI INTERNI	TINTE CARROZZERIA	PACK COLOR	CERCHI	OPZIONI	PNEUMATICI	DATI TECNICI	 HOME PAGE
--------------------------	------------------------------------	----------------------------------	-----------------------------------	----------------------------	------------------------	-------------------------	----------------------------	------------------------------	---

	YOU	PLUS	MAX
--	-----	------	-----

Note

RS19	PREDISPOSIZIONE RUOTINO DI SCORTA	□	□	□	<p>Necessario ordinare l'opzionale per permettere l'installazione del kit ruotino di scorta, il quale è ordinabile tramite Post Vendita.</p> <p>Selezionando questo opzionale viene rimosso il "Kit di riparazione pneumatici" (LV02)</p>
TC07	TETTO IN VETRO PANORAMICO APRIBILE	-	-	□	Comprende tendina parasole elettrica
ZV32	ACTIVE SAFETY BRAKE	-	-	●	<p>Active Safety Brake (su MAX) Allerta Rischio Collisione (su MAX)</p> <p>Non compatibile con ZV33 perché incluso</p>
ZV33	PACK SAFETY	-	□	-	<p>Commutazione automatica dei fari Driver Attention Alert</p>
		-	-	□	<p>Active Safety Brake (su MAX) Allerta Rischio Collisione (su MAX)</p>



SUV CITROËN C3 AIRCROSS - OPZIONI

[VERSIONI](#)
[CONTENUTI
DI SERIE](#)
[AMBIENTI
INTERNI](#)
[TINTE
CARROZZERIA](#)
[PACK COLOR](#)
[CERCHI](#)
[OPZIONI](#)
[PNEUMATICI](#)
[DATI
TECNICI](#)
[HOME
PAGE](#)

YOU

PLUS

MAX

Note

WL2K

CITROËN CONNECT NAV DAB

□

□

•

Include sistema di navigazione tomtom, riconoscimento vocale e servizi connect PLUS

J5G1

GRIP CONTROL PACK

-

□

-

- > Grip control & hill assist descent control
- > Cerchi in legax cross diamond cut 16" - 195/60 R16 H all seasons Ø 640 mm

J5G0

GRIP CONTROL PACK

-

-

□

- > Grip control & hill assist descent control
- > Cerchi in lega origami BLACK 17" 215/50 R17 H all seasons

J6EM

EASY TECH PACK

-

□

-

- > Retrovisore elettrocromatico
- > Head up display
- > Keyless entry & start

CITROËN SUV C3 AIRCROSS - KIT TRASFORMAZIONE AUTOCARRO

 Vedi inforete
n.
119318

 TRASFORMAZIONE AUTOCARRO
by Focaccia Group
(Omologazione N1/Autocarro 5 posti)

□

□

□

Disponibile su tutte le motorizzazioni



SUV CITROËN C3 AIRCROSS - PNEUMATICI E CERCHI

[VERSIONI](#)
[CONTENUTI
DI SERIE](#)
[AMBIENTI
INTERNI](#)
[TINTE
CARROZZERIA](#)
[PACK COLOR](#)
[CERCHI](#)
[OPZIONI](#)
[PNEUMATICI](#)
[DATI
TECNICI](#)
[HOME
PAGE](#)

					BENZINA					DIESEL		
					PureTech 110 S&S			PureTech 130 S&S EAT6		BlueHDi 110 S&S		
					TIPO VARIANTE VERSIONE (TVV)							
					2RHNPM			2RHNS1		2CYHSM		
					- R1F500			- R1F500		- R2F400		
					YOU	PLUS	MAX	PLUS	MAX	YOU	PLUS	MAX
DIAMETRO	CODICE	NOME	IMMAGINE	MISURA PNEUMATICI								
16"	ZH8L	3D		205/60 R16 H Ø 652 mm	●	-	-	-	-	●	-	-
16"	ZH8T	X CROSS DIAMANTATI		205/60 R16 H Ø 652 mm	-	●	-	●	-	-	●	-
					17"	ZH8U	ORIGAMI DIAMANTATI		215/50 R17 H Ø 648 mm	-	-	●

* A condizione che: sia presente la Predisposizione ruotino (RS19) + Panca post. Scorrevole su Shine ; sia presente TC07 o RS19 su Shine Pack

 I
N
C
E
R
C
H
I
A



SUV CITROËN C3 AIRCROSS - DATI TECNICI

VERSIONI	CONTENUTI DI SERIE	AMBIENTI INTERNI	TINTE CARROZZERIA	PACK COLOR	CERCHI	OPZIONI	PNEUMATICI	DATI TECNICI	HOME PAGE
--------------------------	------------------------------------	----------------------------------	-----------------------------------	----------------------------	------------------------	-------------------------	----------------------------	------------------------------	---------------------------

	BENZINA		DIESEL
	PureTech 110 S&S	PureTech 130 S&S EAT6	BlueHDi 110 S&S
MOTORE	Euro 6.2D-ISC-FCM		Euro 6.2D-ISC-FCM
Normativa antinquinamento	Benzina Iniezione elettronica Stop&Start		Turbo Diesel Common Rail Stop&Start
Tipo			
Stop& Start			
Cavalli fiscali - cv	14	14	16
N° di cilindri - n° di valvole	3 - 12	3 - 12	4 - 16
Cilindrata - cm ³	1199	1199	1499
Alésaggio corsa - mm	75 x 90,5	75 x 90,5	75 x 84,8
Potenza CEE - kW (cv) a giri/mn	81 (110) a 5500	96 (131) a 5500	81 (110) a 3750
Coppia CEE - Nm a giri/mn	230 a 1750	230 a 1750	250 a 1750
CAMBIO	Manuale a 6 rapporti		Manuale a 6 rapporti
	Automatico EAT6		
STERZO	Diametro di sterzata tra marciapiedi - m		10,8
FRENI	Anteriori		A disco ventilati
	Posteriori		A disco
SOSPENSIONI	Anteriori Ruote indipendenti, assale pseudo Mac Pherson con bracci inferiori triangolati, molle elicoidali, ammortizzatori idraulici telescopici e barre antirullo		
	Posteriori Ruote indipendenti, traversa deformabile con barra stabilizzatrice		
DIMENSIONI/ VOLUMI	Lunghezza - mm		
	Larghezza/larghezza con specchietti - mm.		
	Altezza/Altezza con barre - mm.		
	Passo - mm.		
	Numero Posti		
	Volume del bagagliaio - dm ³		
PNEUMATICI	195/65 R15 83 T	195/60 R16 84 H	195/65 R15 84 H
	195/60 R16 83 T	205/60 R16 84 H	195/60 R16 84 H
	205/60 R16 83 T	215/50 R17 84 H	205/60 R16 84 H
	215/50 R17 83 T		215/50 R17 84 H
MASSE	Tara con conducente compreso - Kg		1280
	Rapporto potenza / tara - kW/t		63,28
	Massa complessiva a pieno carico - Kg.		1835
	Massa complessiva con treno (MTRA) - Kg.		2675
	Peso massimo rimorchiabile - Kg. con freno		840
PRESTAZIONI	Velocità massima km/h		184
CONSUMI/EMISSIONI - WLTP*	Comb. Low - l/100 km		4,204
	Comb. High - l/100 km		5,023
	CO ₂ Comb. Low - g/ km		110,18
	CO ₂ Comb. High - g/ km		131,71

**Se presente l'opzione TC07 e RS19 il peso massimo rimorchiabile è di 0 Kg

I dati relativi ai consumi di carburante e alle emissioni di CO₂ riportati in tabella si riferiscono ai valori omologati secondo la regolamentazione Europea applicabile a tutti i costruttori e a tutti i veicoli venduti in Europa. Tali valori possono non essere rappresentativi delle emissioni di CO₂ e dei consumi effettivi, i quali dipendono da molteplici fattori relativi, a titolo esemplificativo e non esaustivo, allo stile di guida del conducente, alle condizioni atmosferiche e stradali, allo stato, alle dotazioni e al carico del veicolo.



SUV CITROËN C3 AIRCROSS - DIMENSIONI

[VERSIONI](#)

[CONTENUTI
DI SERIE](#)

[AMBIENTI
INTERNI](#)

[TINTE
CARROZZERIA](#)

[PACK COLOR](#)

[CERCHI](#)

[OPZIONI](#)

[PNEUMATICI](#)

[DATI
TECNICI](#)

[HOME
PAGE](#)



** Con i retrovisori aperti/chiusi



* Senza / Con
barre al tetto





[VERSIONI](#)

[CONTENUTI
DI SERIE](#)

[AMBIENTI
INTERNI](#)

[TINTE
CARROZZERIA](#)

[PACK COLOR](#)

[CERCHI](#)

[OPZIONI](#)

[PNEUMATICI](#)

[DATI
TECNICI](#)

[HOME
PAGE](#)

YOU

- > ABS, Aiuto alla Frenata d'emergenza (AFU), Ripartitore Elettronico di Franata (REF), Controllo Elettronico della Stabilità (ESP)
- > Accensione automatica dei fari (YQ01)
- > Airbag frontali, laterali e a tendina (SH02+MN01+NF23)
- > Alzacristalli elettrici e sequenziali ant. e post. (LU03+LT03+LE05)
- > My Citroën Assist: Citroën Connect Box (Include i servizi Connect ONE per un periodo di 10 anni) (1C03)
- > Pack Safety:
 - Active Safety Brake
 - Aviso di attraversamento Linea involontario attivo
 - Driver Attention Alert
 - Allerta rischio collisione
 - Coffe break alert
- > Post collision Safety Brake (non disponibile sul motore elettrico da 156 CV, autonomia estesa) (L801)
- > Regolatore e limitatore di velocità (RG31)
- > Spia cintura di sicurezza conducente e passeggero non allacciata (MK06 + métier)
- > Riconoscimento dei limiti di velocità e raccomandazione (ZVDS)
- > Panchetta post. frazionabile 2/3- 1/3 (AL43)
- > Presa 12V nella fila 1 (ES03)
- > Profili laterali e passaruota Nero Mat
- > Maniglie apriporta esterne nere lucide (RZAC)
- > Calotte retrovisori esterni Nero Lucido (Y145)

- > My Citroën Play
 - Touch Pad 10" (ZJZ)
 - Vivavoce Bluetooth®
 - Funzione Mirror Screen senza fili (Compatibile con Android Auto™ e Apple CarPlay®)
 - Sistema audio digitale DAB MP3 con 6 speaker (6F02)
- > Services Connect PLUS (Gratuito per un periodo di prova di 12 mesi)
- > 2 prese USB in fila 1 (1 tipo C + 1 tipo A) + 1 presa USB in fila 2 (tipo A) (YM25+5N02)
- > Assistenza alla partenza in salita (UF01)
- > Cornetta digitale a colori (GMAW)
- > Rilevamento sotto gonfiaggio (UE05)
- > Luci di marcia diurna a LED (FE00)
- > Specchietti esterni elettrici e riscaldati (HU03)
- > Sospensioni Citroën Advanced Comfort® (VU01/07)
- > Kit di riparazione pneumatici (LV02)

- > Climatizzatore automatico bizona (RE07)
- > Console centrale «alta» con bracciolo anteriore, 2 portabicchieri e portaoggetti (JB04)
- > Copricerchi 18" Aerotech (ZHR6)
- > Freno di stazionamento elettrico automatico (FH05)
- > Paraurti Posteriore Nero Lucido (PDFV)
- > Sedile conducente con regolazione lombare (WAEB)
- > Sedili anteriori regolabili in altezza (WAEB)

- > Paraurti Posteriore Nero Lucido (PDFV)
- > Sedile conducente con regolazione lombare (WAEB)
- > Sedili anteriori regolabili in altezza (WAEB)
- > Sensori di parcheggio posteriori (1G02)
- > Tergicristallo automatico (NB08)
- > Volante in pelle regolabile in altezza e profondità con comandi integrati (VH37)

[VERSIONI](#)
[CONTENUTI
DI SERIE](#)
[AMBIENTI
INTERNI](#)
[TINTE
CARROZZERIA](#)
[PACK COLOR](#)
[CERCHI](#)
[OPZIONI](#)
[PNEUMATICI](#)
[DATI
TECNICI](#)

[HOME
PAGE](#)

PLUS

= YOU +

- > Cerchi in lega 18" Aeroblade Grey (ZHC9 / DZA2)
- > Color Pack Nero Lucido (UX67 / ED44)
- > Maniglie apriporta esterne in tinta carrozzeria (RZ89)
- > Pianale del bagagliaio regolabile su due posizioni (SP16)
- > Tasca portamonete sul retro dei sedili anteriori (RU20)
- > Retrovisori ripiegabili elettricamente (HU02)
- > Interni Urban Grey con Sedili Citroen Advanced Comfort (S1FT)
- > Telecamera di retromarcia (1G25)
- > Fendinebbia LED con illuminazione statica degli incroci (PR04)
- > Fari a LED con firma luminosa a forma di V (ZE26 (LA10+FE10))

MAX

= PLUS +

- > Botola centrale seconda fila per passaggio sci (AU02)
- > Keyless Access & Start (YD07)
- > Display head-up a colori (YB01)
- > Interni Urban Grey con Sedili Citroen Advanced Comfort (F5F0)
- > Strumentazione digitale con TFT da 5" (con "ambi light") (GM84)
- > Retrovisori esterni ripiegabili con disappannamento elettrico (comando di ripiegamento all'interno dell'abitacolo e automatico alla chiusura della vettura) con luce ingresso/uscita (HU13)
- > Telecamera di retromarcia con Top Rear Vision (1G08)
- > Cerchi in lega 18" Aeroblade Diamantati (escl. versioni elettriche) (ZHR9)
- > Citroën Smart Pad Support (ME16)
- > My Citroën Drive Plus: touchscreen da 10" con navigazione (Include il sistema di navigazione TomTom, il riconoscimento vocale con linguaggio naturale, l'interfaccia personalizzabile e i servizi aggiuntivi Connect PLUS) ZJDW)
- > Pack Color Silver (LX79 / ED75)
- > Pack Drive Assist:
 - Assistenza al parcheggio anteriore e laterale (UB24)
 - Funzione Fari Smart Beam: commutazione automatica degli anabbaglianti (YQ02)
 - Regolatore di velocità Attivo con funzione STOP & GO (Su motori con cambio automatico EAT8 e elettrici) (ZVEZ)
 - Sistema di sorveglianza dell'angolo morto (SAM) (AO01)
- > Pack Safety 2:
 - Active Safety Brake 2.0 (Funziona tramite radar da 7 a 140 km/h, anche di notte, e rileva i ciclisti.) (ZVDV)
 - Riconoscimento esteso dei cartelli stradali e limiti di velocità (ZVDV) Pack
- > Style:
 - Profilo inferiore finestrini portiere cromato (GV04)
 - Vetri posteriori e lunotto oscurati (VD10)
- > Retrovisore interno fotocromatico (RL05)
- > Cassetto Cruscotto (RB43)
- > Volante in Pelle pieno fiore (VH29)



[VERSIONI](#)

[CONTENUTI
DI SERIE](#)

[AMBIENTI
INTERNI](#)

[TINTE
CARROZZERIA](#)

[PACK COLOR](#)

[CERCHI](#)

[OPZIONI](#)

[PNEUMATICI](#)

[DATI
TECNICI](#)

[HOME
PAGE](#)

INTERNI

YOU

PLUS

MAX

S0FY

S1FT

S1FT

F5FO

F5FO

S2FX

D7FZ

S

S

S

Immagini
provisor

ie

IVA incl.

TINTE CARROZZERIA

POWP

NATURA
L WHITE
Pastello



M0F4

STEEL GREY
Metallizzato



M0VL

PLATINUM
GREY
Metallizzato



M09V

PEARL BLACK
Metallizzato

M5VH

ROSSO ELIXIR
Perlato

M0QN

ICELAND
BLUE
Metallizzato

TESSUT
O
SERIE

TESSUTO/TE
P URBAN
GREY

TESSUTO/TE
P URBAN
GREY

TESSUTO/TEP
METROPOLITA
N GREY

TESSUTO/TEP
METROPOLITA
N GREY

PELLE/TEP
HYPE
BLACK

PELLE/TEP
HYPE
BLACK

M6N9

PEARL WHITE
Metallizzato

Armonia
Meanwhile

Armonia
Duofor¹

Armonia
Duofor¹

Armonia
Mistral Black¹

Armonia
Mistral Black¹

Armonia
Mistral Black^{1/3}

Armonia
Grey 'Wind'¹

IMMAGINI NON
ANCORA
DISPONIBILI

(1) Sedili con tecnologia Citroën Advanced Comfort con tasca portaoggetti in 2° fila su schienali sedili anteriori.

(2) Include sedili anteriori riscaldabili.

(3) Include sedile conducente regolabile elettricamente con regolazione longitudinale manuale, sedili anteriori massaggianti con regolazione lombare elettrica, sedili anteriori riscaldabili.



[VERSIONI](#)

[CONTENUTI
DI SERIE](#)

[AMBIENTI
INTERNI](#)

[TINTE
CARROZZERIA](#)

[PACK COLOR](#)

[CERCHI](#)

[OPZIONI](#)

[PNEUMATICI](#)

[DATI
TECNICI](#)

[HOME
PAGE](#)

COLORE TETTO

YOU / PLUS / MAX

PLUS / MAX

TINTA CARROZZERIA

PEARL BLACK

JD02

JD20*

S

Immagini esemplificative

TINTE CARROZZERIA	POWP	NATURAL WHITE Pastello	
	MOF4	STEEL GREY Metallizzato	
	MOVL	PLATINUM GREY Metallizzato	
	M09V	PEARL BLACK Metallizzato	
	M5VH	ROSSO ELIXIR Perlato	
	MOQN	ICELAND BLUE Metallizzato	
	M6N9	PEARL WHITE Metallizzato	



* L'opzione JD20 è incompatibile con la tinta Pearl Black M09V



[VERSIONI](#)

[CONTENUTI
DI SERIE](#)

[AMBIENTI
INTERNI](#)

[TINTE
CARROZZERIA](#)

PACK COLOR



[CERCHI](#)

[OPZIONI](#)

[PNEUMATICI](#)

[DATI
TECNICI](#)

[HOME
PAGE](#)

		IVA escl.	IVA incl.	YOU	PLUS	MAX	Note
UX67	PACK COLOR BLACK 		S	•	•	-	<ul style="list-style-type: none"> > Profilo prese d'aria anteriori Black > Profilo Airbump Black
UX79	PACK COLOR GLOSSY SILVER 		S	-	-	•	<ul style="list-style-type: none"> > Profilo prese d'aria anteriori Glossy Silver > Profilo Airbump Glossy Silver



CITROËN C4

CERCHI

[VERSIONI](#)
[CONTENUTI
DI SERIE](#)
[AMBIENTI
INTERNI](#)
[TINTE
CARROZZERIA](#)
[PACK COLOR](#)
[CERCHI](#)
[OPZIONI](#)
[PNEUMATICI](#)
[DATI
TECNICI](#)
[HOME
PAGE](#)

IVA escl.

IVA incl.

YOU

PLUS

MAX

Note

ZHR6

COPRICERCHI
18" AEROTECH



S

•

-

-

Pneumatici (Tall & Narrow) 195/60 R18
Ø690MM

ZHC9

CERCHI IN LEGA
18" AEROBLADE
GREY



S

-

•

-

Cerchi con finitura «Anthracite
Grey» Pneumatici (Tall &
Narrow) 195/60 R18 Ø690MM

ZHR9

CERCHI IN LEGA 18"
AEROBLADE
DIAMANTATI



S

-

-

•

Cerchi diamantati. Biton neri e
satinati Pneumatici (Tall &
Narrow) 195/60 R18 Ø690MM



CITROËN C4

OPZIONI



VERSIONI	CONTENUTI DI SERIE	AMBIENTI INTERNI	TINTE CARROZZERIA	PACK COLOR	CERCHI	OPZIONI	PNEUMATICI	DATI TECNICI	HOME PAGE
--------------------------	------------------------------------	----------------------------------	-----------------------------------	----------------------------	------------------------	-------------------------	----------------------------	------------------------------	---------------------------

PAG 1/II

				YOU	PLUS	MAX	Note
1G25	PACK CITY CAMERA			☐	•	-	Comprende: > Telecamera di retromarcia
J6QL	PACK ACCESS & NAV			-	☐	-	Comprende: > Accesso e avviamento senza chiave > Funzione Top Rear Vision della telecamera di retromarcia > My Citroën Drive Plus: navigazione su tablet touchscreen 10"
LW02	PARABREZZA RISCALDATO			☐	☐	☐	> Parabrezza riscaldato > Volante riscaldato (solo su finitura cambio automatico Max) > Sedili anteriori riscaldati
J6JX	PACK TECHNO (SOLO CON CAMBIO MANUALE)			-	-	☐	> Ricarica wireless dello smartphone Vista a 360 gradi
J6JY	PACK TECHNO DRIVE (SOLO CON CAMBIO AUTOMATICO)			-	-	☐	> Highway Driver Assist > Sistema di guida autonoma di livello 2 > Ricarica wireless dello smartphone Vista a 360 gradi



CITROËN C4

OPZIONI



[VERSIONI](#)

[CONTENUTI
DI SERIE](#)

[AMBIENTI
INTERNI](#)

[TINTE
CARROZZERIA](#)

[PACK COLOR](#)

[CERCHI](#)

[OPZIONI](#)

[PNEUMATICI](#)

[DATI
TECNICI](#)



[HOME
PAGE](#)

PAG II/II

YOU

PLUS

MAX

Note

J6KP

PACK LOUNGE

-

-

□

- > Sistema HiFi
- > Tetto apribile in vetro

J20

TETTO A CONTRASTO PEARL BLACK

-

□

□

Non compatibile con tinta carrozzeria Pearl Black (M09V)

ZVDV

PACK SAFETY 2

□

□

•

Comprende:

- > Active Safety Brake con RADAR e riconoscimento dei pedoni/ciclisti
 - > Riconoscimento esteso dei cartelli stradali
- Non compatibile con Pack Drive Assist (ZVDU)



CITROËN C4

PNEUMATICI E CERCHI



VERSIONI	CONTENUTI DI SERIE	AMBIENTI INTERNI	TINTE CARROZZERIA	PACK COLOR	CERCHI	OPZIONI	PNEUMATICI	DATI TECNICI	HOME PAGE
--------------------------	------------------------------------	----------------------------------	-----------------------------------	----------------------------	------------------------	-------------------------	----------------------------	------------------------------	---------------------------

DIAMETRO	CODICE	NOME	IMMAGINE	MISURA PNEUMATICI	BENZINA						DIESEL				
					PureTech 100 S&S		PureTech 130 S&S		PureTech 130 S&S EAT8		BlueHDi 130 S&S EAT8				
					TIPO VARIANTE VERSIONE (TVV)										
					BAHNEA	BAHNSA		BAHNSB		BBYH2B					
A1B600	A1B600 (-A1A600)		A1BH00 (-A1AH00)		A2BF00 (-A2AF00)										
COPRICERCHI	18"	ZHR6	AEROTECH		195/60 R18	•	•	-	-	-	-	-	•	-	-
						YOU	YOU	PLUS	MAX	YOU	PLUS	MAX	YOU	PLUS	MAX
CERCHI IN LEGA	18"	ZHC9	AEROBLADE		195/60 R18	-	-	•	-	-	•	-	-	•	-
						YOU	YOU	PLUS	MAX	YOU	PLUS	MAX	YOU	PLUS	MAX
	18"	ZHR9	AEROBLADE DIAMANTATI		195/60 R18	-	-	-	•	-	-	•	-	-	•
						YOU	YOU	PLUS	MAX	YOU	PLUS	MAX	YOU	PLUS	MAX



CITROËN C4

DIMENSIONI E DATI TECNICI

[VERSIONI](#)[CONTENUTI
DI SERIE](#)[AMBIENTI
INTERNI](#)[TINTE
CARROZZERIA](#)[PACK COLOR](#)[CERCHI](#)[OPZIONI](#)[PNEUMATICI](#)[DATI
TECNICI](#)[HOME
PAGE](#)

	BENZINA			DIESEL
	PureTech 100 S&S*	PureTech 130 S&S*	PureTech 130 S&S EAT8*	BlueHdi 130 S&S EAT8*
MOTORE				
Normativa antinquinamento	Euro 6.2D-ISC-FCM	Euro 6.2D-ISC-FCM	Euro 6.2D-ISC-FCM	Euro 6.2D-ISC-FCM
Stop&Start	Stop & Start	Stop & Start	Stop & Start	Stop & Start
Cavalli fiscali	14	14	14	16
Numero di cilindri - Numero di valvole	3 - 12	3 - 12	3 - 12	4 - 16
Cilindrata - cm ³	1.199	1.199	1.199	1.499
Alésaggio x corsa - mm	75 x 90,5	75 x 90,5	75 x 90,5	75 x 84,8
Potenza massima a giri/min - kW CEE (cv CEE)	74 (100) a 5 500	96 (131) a 5 500	96 (131) a 5 500	96 (131) a 3 750
Coppia massima a giri/min - Nm CEE	205 a 1 750	230 a 1 750	230 a 1 750	300 a 1 750
CAMBIO				
Tipologia di trasmissione e numero rapporti	Manuale a 6 rapporti	Manuale a 6 rapporti	Automatico a 8 rapporti	Automatico a 8 rapporti
Trazione	Anteriore	Anteriore	Anteriore	Anteriore
DIMENSIONI/VOLUMI				
Lunghezza - Larghezza - Larghezza con retrovisori - mm	4355 - 1800 - 2032			
Altezza - mm	1515 - 1525			
Passo - mm	2670			
Volume di carico VDA sotto cappelliera - litri	380			
Volume di carico VDA fino al tetto in configurazione 2 posti - litri	1250			
MASSE				
Tara con conducente compreso - kg	1284	1322	1353	1399
Massa complessiva a pieno carico - kg	1690	1735	1755	1795
Rapporto Potenza / Tara - kW/t	57,63	72,62	70,95	68,62
Peso max rimorchiabile - kg	1000	1200	1200	1200
PRESTAZIONI				
0 - 400 m partenza da fermo - s	18,4	16,5	16,8	16,9
0 - 1000 m partenza da fermo - s	33,6	30,1	30,6	30,8
0 - 100 km/h - s	12,0	8,9	9,4	9,5
Velocità massima km/h	184	200	200	206
PNEUMATICI				
Dimensioni	215/65 R16 98 H (Live Pack) 195/60 R18 96H (Feel)	195/60 R18 96H	195/60 R18 96H	195/60 R18 96H
CONSUMI/EMISSIONI WLTP				
Comb. Low - l/100 km	5,17	5,15	5,56	4,68
Comb. High - l/100 km	6,01	5,97	6,29	5,30
CO ₂ Comb. Low - g/ km	116,79	116,20	126,00	122,58
CO ₂ Comb. High - g/ km	135,81	134,81	142,02	138,91

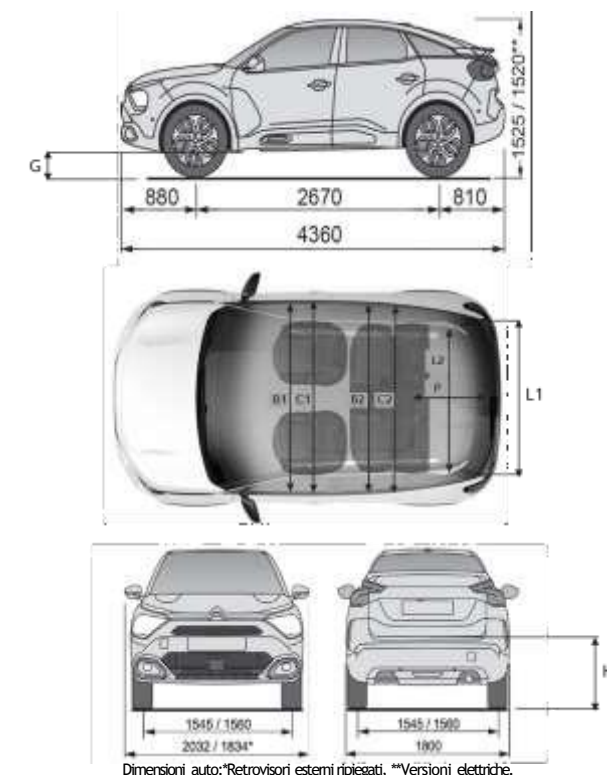

INDICE	VALORE
G	156
B1 / B2	1 407 / 1 366
C1 / C2	1 433 / 1 437
KNEE INDEX	198
H	715
L1	973
L2	1010
P	825

* Dati tecnici provvisori in corso di omologazione

I dati relativi ai consumi di carburante e alle emissioni di CO₂ riportati in tabella si riferiscono ai valori omologati secondo la regolamentazione Europea applicabile a tutti i costruttori e a tutti i veicoli venduti in Europa. Tali valori possono non essere rappresentativi delle emissioni di CO₂ e dei consumi effettivi, i quali dipendono da molteplici fattori relativi, a titolo esemplificativo e non esaustivo, allo stile di guida del conducente, alle condizioni atmosferiche e stradali, allo stato, alle dotazioni e al carico del veicolo.

CITROËN È-C4 - ELETTRICA



INSPIRED BY YOU

Cliccare sul simbolo "Home" per tornare alla pagina iniziale
Immagini esemplificative di Nuova È-C4 - 100% electric con tinta Iceland Blue



[VERSIONI](#)
[CONTENUTI
DI SERIE](#)
[AMBIENTI
INTERNI](#)
[TINTE
CARROZZERIA](#)
[PACK COLOR](#)
[CERCHI](#)
[OPZIONI](#)
[PNEUMATICI](#)
[DATI
TECNICI](#)

[HOME
PAGE](#)

YOU

- > ABS, Aiuto alla Frenata d'emergenza (AFU), Ripartitore Elettronico di Franata (REF), Controllo Elettronico della Stabilità (ESP)
- > Accensione automatica dei fari (YQ01)
- > Airbag frontali, laterali e a tendina (SH02+MN01+NF23)
- > Alzacristalli elettrici e sequenziali ant. e post. (LU03+LT03+LE05)
- > My Citroën Assist: Citroën Connect Box (1) (1C03)
- > Pack Safety:
 - Active Safety Brake
 - Avviso di attraversamento Linea involontario attivo
 - Driver Attention Alert
 - Allerta rischio collisione
 - Coffe break alert
- > Post collision Safety Brake (non disponibile sul motore elettrico da 156 CV, autonomia estesa) (L801)
- > Regolatore e limitatore di velocità (RG31)
- > Spia cintura di sicurezza conducente e passeggero non allacciata (MK06 + métier)
- > Riconoscimento dei limiti di velocità e raccomandazione (ZVDS)
- > Panchetta post. frazionabile 2/3-1/3 (AL43)
- > Presa 12V nella fila 1 (ES03)
- > Profili laterali e passaruota Nero Mat
- > Maniglie ariporta esterne nere lucide (RZAC)
- > Calotte retrovisori esterni Nero Lucido (Y145)

- > My Citroën Play
 - Touch Pad 10" (ZJDZ)
 - Vivavoce Bluetooth®
 - funzione Mirror Screen senza fili (2)
 - Sistema audio digitale DAB MP3 con 6 speaker (6F02)
- > Services Connect PLUS (3)
- > 2 prese USB in fila 1 (1 tipo C + 1 tipo A) + 1 presa USB in fila 2 (tipo A) (YM25+5N02)
- > Assistenza alla partenza in salita (UF01)
- > Cometta digitale a colori (GMAW)
- > Rilevamento sotto gonfiaggio (UE05)
- > Luci di marcia diurna a LED (FE00)
- > Specchietti esterni elettrici e riscaldati (HU03)
- > Sospensioni Citroën Advanced Comfort® (VU01/07)
- > Kit di riparazione pneumatici (LV02)
- > Climatizzatore automatico bizona (RE07)
- > Console centrale «alta» con bracciolo anteriore, 2 portabicchieri e portaoggetti (JB04)
- > Freno di stazionamento elettrico automatico (FH05)
- > Paraurti Posteriore Nero Lucido (PDFV)

- > Sedile conducente con regolazione lombare (WAEB)
- > Sedili anteriori regolabili in altezza (WAEB)
- > Paraurti Posteriore Nero Lucido (PDFV)
- > Sedile conducente con regolazione lombare (WAEB)
- > Sedili anteriori regolabili in altezza (WAEB)
- > Sensori di parcheggio posteriori (1G02)
- > Tergicristallo automatico (NB08)
- > Volante in pelle regolabile in altezza e profondità con comandi integrati (VH37)

(1) Include i servizi Connect ONE per un periodo di 10 anni (vedi pagina SERVIZI CONNESSI).
 (2) Compatibile con Android Auto™ e Apple CarPlay®.
 (3) Gratuito per un periodo di prova di 12 mesi (vedi pagina SERVIZI CONNESSI).

Caratteristiche E-C4 elettrica

- > 1 presa USB aggiuntiva nella seconda fila (tipo C) (5N06)
- > Avviso acustico per i pedoni
- > Cavo di ricarica Modo 3 trifase 3x32A per presa di ricarica T2, lunghezza 6 metri (7S02)
- > Caricatore integrato da 7,4 kW monofase (LZ02)
- > Climatizzatore automatico bizona con pompa di calore (RE07)
- > Copricerchi 18" Aerotech (ZHR6)
- > Piano del bagagliaio con 2 posizioni (SP16)
- > Precondizionamento termico
- > Proiettori a LED con firma luminosa a V ZE26 (LA10 + FE10)

[VERSIONI](#)
[CONTENUTI
DI SERIE](#)
[AMBIENTI
INTERNI](#)
[TINTE
CARROZZERIA](#)
[PACK COLOR](#)
[CERCHI](#)
[OPZIONI](#)
[PNEUMATICI](#)
[DATI
TECNICI](#)

[HOME
PAGE](#)

PLUS

= YOU +

- > Cerchi in lega 18" Aeroblade Grigio Antracite (ZHC9)
- > Color Pack Nero Lucido (UX67/ED44)
- > Maniglie apriporta esterne in tinta carrozzeria (RZ89)
- > Pianale del bagagliaio regolabile su due posizioni (SP16)
- > Tasca portamonete sul retro dei sedili anteriori (RU20)
- > Retrovisori ripiegabili elettricamente (HU02)
- > Interni Urban Grey con Sedili Citroen Advanced Comfort (S1FT)
- > Telecamera di retromarcia (1G25)
- > Fendinebbia LED con illuminazione statica degli incroci (PR04)
- > Fari a LED con firma luminosa a forma di V (ZE26 (LA10+FE10))

MAX

= PLUS +

- > Botola centrale seconda fila per passaggio sci (AU02)
- > Keyless Access & Start (YD07)
- > Display head-up a colori (YB01)
- > Interni Urban Grey con Sedili Citroen Advanced Comfort (F5FO)
- > Strumentazione digitale con TFT da 5" (con "ambi light") (GM84)
- Retrovisori esterni ripiegabili con disappannamento elettrico (comando di ripiegamento all'interno dell'abitacolo e automatico alla chiusura della vettura) con luce ingresso/uscita (HU13)
- > Telecamera di retromarcia con Top Rear Vision (1G08)
- > Citroën Smart Pad Support (ME16)
- My Citroën Drive Plus: touchscreen da 10" con navigazione (Include il sistema di navigazione TomTom, il riconoscimento vocale con linguaggio naturale, l'interfaccia personalizzabile e i servizi aggiuntivi Connect PLUS) ZJDW)
- > Pack Color Silver (UX79/ED75)
- > Pack Drive Assist:
 - Assistenza al parcheggio anteriore e laterale (UB24)
 - Funzione Fari Smart Beam: commutazione automatica degli anabbaglianti Regolatore di velocità Attivo con funzione STOP & GO (Su motori con cambio automatico EAT8 e elettrici) (ZVEZ)
 - Sistema di sorveglianza dell'angolo morto (SAM) (AO01)
- > Pack Safety 2:
 - Active Safety Brake 2.0 (Funziona tramite radar da 7 a 140 km/h, anche di notte, e rileva i ciclisti.) (ZVDV)
 - Riconoscimento esteso dei cartelli stradali e limiti di velocità (ZVDV) Pack
- > Style:
 - Profilo inferiore finestrini portiere cromato (GV04)
 - Vetri posteriori e lunotto oscurati (VD10)
- > Retrovisore interno fotocromatico (RL05)
- > Cassetto Cruscotto (RB43)
- > Volante in Pelle pieno fiore (VH29)

Caratteristiche E-C4 elettrica

- > Cerchi in lega da 18" CROSSLIGHT Diamantati (ZHS3)
- > La pompa di calore diventa opzionale sulla versione MAX

E SERIES

= PLUS +

- > Ambientazione Alcantara® èSeries (1) (ZAFR)
- > Accesso e avviamento senza chiave Proximity (YD07)
- > Badge èSeries sotto il logo C4 del portellone (MPFV)
- > Quadro strumenti digitale a colori con retroilluminazione (GM84)
- > Funzione Top Rear Vision della telecamera posteriore (1G06)
- > Cerchi in lega da 18" AEROBLADE Nero Lucido (ZHRI)
- > My Citroën Drive Plus: navigazione su tablet (ZJDW) touchscreen 10" (2)
- > Pacchetto Color Dark Chrome (UX83/ED37)
- > Pacchetto Style (VD10)
- > Profilo cromato sulle cornici dei finestrini laterali (GV04)
- > Vetri e lunotto posteriore oscurati (VD10)
- > Sedili anteriori riscaldabili (WAEK)
- > Tappetini anteriori e posteriori (SD10)
- > Cassetto Cruscotto (RB43)
- > Tetto bicolore Nero Perla Nera (JD20)
- > La pompa di calore diventa opzionale sulla versione E SERIES

(1) Include la tappezzeria mista Alcantara® Evo Grigio Chiaro / Tessuto effetto pelle Grigio Chiaro.

(2) Include il sistema di navigazione TomTom, il riconoscimento vocale con linguaggio naturale, l'interfaccia personalizzabile e i servizi Connect PLUS aggiuntivi (vedere pagina SERVIZI CONNESSI).

CITROËN È-C4 - ELETTRICA

COLORI CARROZZERIA E RIVESTIMENTI INTERNI

[VERSIONI](#)
[CONTENUTI
DI SERIE](#)
[AMBIENTI
INTERNI](#)
[TINTE
CARROZZERIA](#)
[PACK COLOR](#)
[CERCHI](#)
[OPZIONI](#)
[PNEUMATICI](#)
[DATI
TECNICI](#)
[HOME
PAGE](#)

INTERNI

YOU
PLUS
MAX

SOFY

S1FT

S1FT

F5FO

F5FO

S2FX

D7FZ

 Immagini
provisorie

TINTE CARROZZERIA

POWP
**NATURA
L WHITE**
Pastello

M0F4
STEEL GREY
Metallizzato

M0VL
**PLATINUM
GREY**
Metallizzato

M09V
PEARL BLACK
Metallizzato

M5VH
ROSSO ELIXIR
Perlato

M0QN
**ICELAND
BLUE**
Metallizzato

 TESSUTO
O
SERIE

 TESSUTO/TE
P URBAN
GREY

 TESSUTO/TE
P URBAN
GREY

 TESSUTO/TEP
METROPOLITA
N GREY

 TESSUTO/TEP
METROPOLITA
N GREY

 PELLE/TEP
HYPE
BLACK

M6N9
PEARL WHITE
Metallizzato

 Armonia
Meanwhile

 Armonia
Duofor¹

 Armonia
Duofor¹

 Armonia
Mistral Black¹

 Armonia
Mistral Black¹

 Armonia
Mistral Black^{1/3}

 Armonia
Grey 'Wind'¹

 IMMAGINI NON
ANCORA
DISPONIBILI

(1) Sedili con tecnologia Citroën Advanced Comfort con tasca portaoggetti in 2° fila su schienali sedili anteriori.

(2) Include sedili anteriori riscaldabili.

(3) Include sedile conducente regolabile elettricamente con regolazione longitudinale manuale, sedili anteriori massaggianti con regolazione lombare elettrica, sedili anteriori riscaldabili.



CITROËN È-C4 - ELETTRICA

COLORI CARROZZERIA E RIVESTIMENTI INTERNI

mista Alcantara® Evo Grigio Chiaro / Tessuto effetto pelle Grigio Chiaro



[VERSIONI](#)

[CONTENUTI DI SERIE](#)

[AMBIENTI INTERNI](#)

[TINTE CARROZZERIA](#)

[PACK COLOR](#)

[CERCHI](#)

[OPZIONI](#)

[PNEUMATICI](#)

[DATI TECNICI](#)

[HOME PAGE](#)

INTERNI

E SERIES

2AFR

S2FX

S

Immagini provvisorie

TINTE CARROZZERIA

MOF4

STEEL GREY
Metallizzato



IMMAGINI NON ANCORA DISPONIBILI



MOVL

PLATINUM GREY
Metallizzato

IMMAGINI NON ANCORA DISPONIBILI



M09V

PEARL BLACK
Metallizzato

TESSUTO/TEPPA
URBAN GREY

PELLE/TEPPA
HYPE BLACK

M6N9

PEARL WHITE
Metallizzato

Armonia Clear Grey Alcantara¹

Armonia Mistral Black^{1/3}

(1) Sedili con tecnologia Citroën Advanced Comfort con tasca portaoggetti in 2° fila su schienali sedili anteriori.

(2) Include sedili anteriori riscaldabili.

(3) Include sedile conducente regolabile elettricamente con regolazione longitudinale manuale, sedili anteriori massaggianti con regolazione lombare elettrica, sedili anteriori riscaldabili.

CITROËN È-C4 - ELETTRICA

COLORI CARROZZERIA E PACK COLOR

[VERSIONI](#)
[CONTENUTI
DI SERIE](#)
[AMBIENTI
INTERNI](#)
[TINTE
CARROZZERIA](#)
[PACK COLOR](#)
[CERCHI](#)
[OPZIONI](#)
[PNEUMATICI](#)
[DATI
TECNICI](#)
[HOME
PAGE](#)

COLORE TETTO

YOU / PLUS / MAX

PLUS / MAX

TINTA CARROZZERIA

PEARL BLACK

JD02

JD20*

S

Immagini esemplificative

TINTE CARROZZERIA	POWP	NATURAL WHITE Pastello		
	MOF4	STEEL GREY Metallizzato		
	MOVL	PLATINUM GREY Metallizzato		
	M09V	PEARL BLACK Metallizzato		
	M5VH	ROSSO ELIXIR Perlato		
	MOQN	ICELAND BLUE Metallizzato		
	M6N9	PEARL WHITE Metallizzato		

COLORE TETTO

E SERIES

PEARL BLACK

JD20*

S

Immagini esemplificative

TINTE CARROZZERIA	MOF4	STEEL GREY Metallizzato	
	MOVL	PLATINUM GREY Metallizzato	
	M09V	PEARL BLACK Metallizzato	
	M6N9	PEARL WHITE Metallizzato	

*L'opzione JD20 è incompatibile con la tinta Pearl Black M09V ed è standard per le versioni E SERIES

[VERSIONI](#)
[CONTENUTI
DI SERIE](#)
[AMBIENTI
INTERNI](#)
[TINTE
CARROZZERIA](#)
[PACK COLOR](#)
[CERCHI](#)
[OPZIONI](#)
[PNEUMATICI](#)
[DATI
TECNICI](#)

[HOME
PAGE](#)
YOU
PLUS
MAX
E SERIES

Note

ZHR6
**COPRICERCHI
18" AEROTECH**

S

•

-

-

-

 Pneumatici (Tall & Narrow) 195/60 R18
Ø690MM

ZHC9
**CERCHI IN LEGA
18" AEROBLADE
GREY**

S

-

•

-

-

 Cerchi con finitura «Anthracite
Grey» Pneumatici (Tall &
Narrow) 195/60 R18 Ø690MM

ZHS3
**CERCHI IN LEGA 18"
CROSSLIGHT
DIAMANTATI**

S

-

-

•

-

 Cerchi diamantati. Biton neri e
satinati Pneumatici (Tall &
Narrow) 195/60 R18 Ø690MM

ZHRI
**CERCHI IN LEGA
18" CAMELIA NERI**
S

-

-

-

•

 Cerchi neri.
Pneumatici 195/60/R18



CITROËN È-C4 - ELETTRICA

OPZIONI



[VERSIONI](#)

[CONTENUTI
DI SERIE](#)

[AMBIENTI
INTERNI](#)

[TINTE
CARROZZERIA](#)

[PACK COLOR](#)

[CERCHI](#)

[OPZIONI](#)

[PNEUMATICI](#)

[DATI
TECNICI](#)



[HOME
PAGE](#)

PAG 1/II

YOU

PLUS

MAX

E SERIES

Note

1G25	PACK CITY CAMERA			☐	●	-	-	Comprende: > Telecamera di retromarcia
J6QL	PACK ACCESS & NAV			-	☐	-	-	Comprende: - Accesso e avviamento senza chiave - Funzione Top Rear Vision della telecamera di retromarcia - My Citroën Drive Plus: navigazione su tablet touchscreen 10" (1)
LW02	PARABREZZA RISCALDATO			☐	☐	☐	-	- Parabrezza riscaldato - Volante riscaldato (solo su finitura cambio automatico Max) - Sedili anteriori riscaldati
				-	-	-	☐	



CITROËN È-C4 - ELETTRICA

OPZIONI



VERSIONI	CONTENUTI DI SERIE	AMBIENTI INTERNI	TINTE CARROZZERIA	PACK COLOR	CERCHI	OPZIONI	PNEUMATICI	DATI TECNICI	HOME PAGE
--------------------------	------------------------------------	----------------------------------	-----------------------------------	----------------------------	------------------------	-------------------------	----------------------------	------------------------------	---------------------------

PAG II/II

				YOU	PLUS	MAX	E SERIES	Note
J6KP	PACK LOUNGE			-	-	□	-	- Sistema HiFi - Tetto apribile in vetro
J6JY	PACK TECHNO DRIVE (SOLO CON CAMBIO AUTOMATICO)			-	-	□	-	- Highway Driver Assist - Sistema di guida autonoma di livello 2 - Ricarica wireless dello smartphone - Vista a 360 gradi
JD20	TETTO A CONTRASTO PEARL BLACK			-	□	□	●	Non compatibile con tinta carrozzeria Pearl Black (M09V)
ZVDV	PACK SAFETY 2			□	□	●	□	Comprende: <ul style="list-style-type: none"> > Active Safety Brake con RADAR e riconoscimento dei pedoni/ciclisti > Riconoscimento esteso dei cartelli stradali Non compatibile con Pack Drive Assist (ZVDU)
2501	POMPA DI CALORE			●	●	□	□	
LZ04	CARICATORE OBC TRIFASE (11 KW)			□	□	□	□	



						VERSIONI	CONTENUTI DI SERIE	AMBIENTI INTERNI	TINTE CARROZZERIA	PACK COLOR	CERCHI	OPZIONI	PNEUMATICI	DATI TECNICI	HOME PAGE
						ELETTRICO									
						Motore Elettrico 100kW (136CV) Automatico					Motore Elettrico 115kW (156CV) Automatico				
						TIPO VARIANTE VERSIONE (TVV)									
						BCZKXC					BCZKWC				
						A0MA00					A0JA00				
		DIAMETRO	CODICE	NOME	IMMAGINE	MISURA PNEUMATICI									
COPRICERCHI	18"	ZHR6	AEROTECH		195/60 R18	•	-	-	-	YOU	PLUS	MAX	E SERIES		
	18"	ZHC9	AEROBLADE		195/60 R18	-	•	-	-	YOU	PLUS	MAX	E SERIES		
CERCHI IN LEGA	18"	ZHS3	CROSSLIGHT		195/60 R18	-	-	•	-	YOU	PLUS	MAX	E SERIES		
	18"	ZHRI	CAMELIA NERI	Foto non disponibile	195/60 R18	-	-	-	•	YOU	PLUS	MAX	E SERIES		

[VERSIONI](#)
[CONTENUTI
DI SERIE](#)
[AMBIENTI
INTERNI](#)
[TINTE
CARROZZERIA](#)
[PACK COLOR](#)
[CERCHI](#)
[OPZIONI](#)
[PNEUMATICI](#)
[DATI
TECNICI](#)

[HOME
PAGE](#)
ELETTRICO
Motore Elettrico 100kW - 136CV*
Motore Elettrico 115kW - 156CV*
MOTORE

Potenza massima a giri/min - kW CEE (cv CEE)	100 (136)	115 (156)
Potenza massima a 30' - kW CEE	57	62,00
Coppia massima - Nm CEE	260	260

BATTERIA

Tipologia	Ioni di Litio	Ioni di Litio
Tensione - V	400	400
Capacità batteria alta tensione - kWh	50	54,06

RICARICA

Caricatore OBC - kW	7,4 kW (monofase) - 11 kW (trifase opzionale)	7,4 kW (monofase) - 11 kW (trifase opzionale)
Tempi di ricarica indicativi da 0 a 100% - Presa domestica (8A)	31h00	31h00
Tempi di ricarica indicativi da 0 a 100% - Wall Box 7,4 kW monofase (32A)	7h30	7h30
Tempi di ricarica indicativi da 0 a 100% - Wall Box 11 kW trifase (32A)	5h00 (caricatore OBC opzionale 11 kW)	5h00 (caricatore OBC opzionale 11 kW)
Tempi di ricarica indicativi da 0 a 80% - Super Charger pubblici (100 kW)	30 min	30 min

DIMENSIONI/VOLUMI

Lunghezza - Larghezza - Larghezza con retrovisori - mm	4355 - 1800 - 2032	4355 - 1800 - 2032
Altezza - mm	1515 - 1525	1515 - 1525
Passo - mm	2670	2670
Volume di carico VDA sotto cappelliera - litri	380	380
Volume di carico VDA fino al tetto in configurazione 2 posti - litri	1250	1250

MASSE

Tara con conducente compreso - kg	1636	1636
Massa complessiva a pieno carico - kg	2020	2020
Rapporto Potenza / Tara - kW/t	34,84	37,90
Peso max rimorchiabile - kg	0 - Non possibile installare gancio traino	0 - Non possibile installare gancio traino

PRESTAZIONI

0 - 400 m partenza da fermo - s	17,5	17,0
0 - 1000 m partenza da fermo - s	32,2	31,6
0 - 100 km/h - s	10	9,2
Velocità massima km/h	150	150

PNEUMATICI

Dimensioni	195/60 R18 96H	195/60 R18 96H
------------	----------------	----------------

EMISSIONI & AUTONOMIA WLTP

CO ₂ - g/ km	0	0
Autonomia massima (WLTP Combinato) - Km	324 - 374	409 - 414
Consumo Elettrico Omologato (WLTP) - Wh/km	143,4 - 166,7	141,7 - 164,3

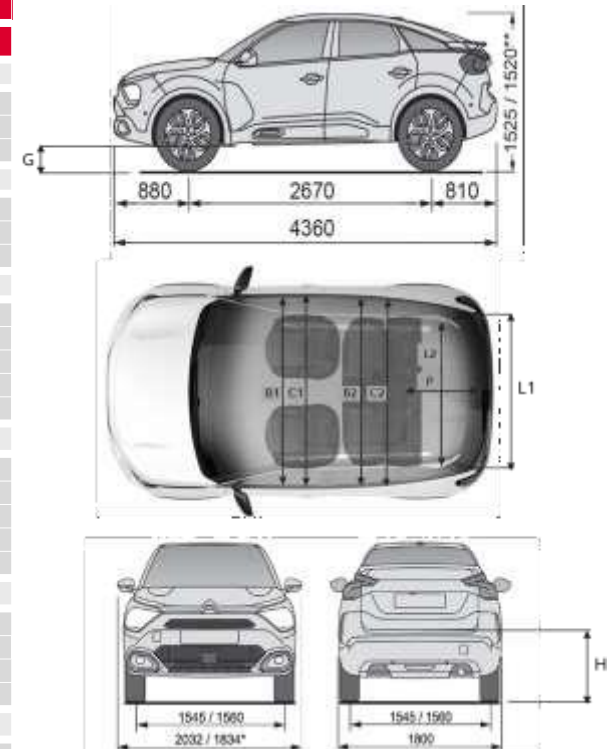

Dimensioni auto: *Retrovisori esterni ripiegati, **Versioni elettriche.

INDICE	VALORE
G	156
B1 / B2	1 407 / 1 366
C1 / C2	1 433 / 1 437
KNEE INDEX	198
H	715
L1	973
L2	1010
P	825

* Dati tecnici provvisori in corso di omologazione

 Valori omologati in base al ciclo misto WLTP. Tali valori possono non essere rappresentativi dell'autonomia e dei consumi reali, i quali dipendono da molteplici fattori come (a titolo esemplificativo e non esaustivo) dallo stile di guida, dalla velocità, dalle condizioni atmosferiche, stradali e dalla topografia, dallo stato, dalle dotazioni e dal carico del veicolo. Per ulteriori informazioni contatta il concessionario o visita citroen.it/mondo-citroen/elettrico-per-tutti.html

NUOVA CITROËN C4 X



NUOVA CITROËN C4 X

EQUIPAGGIAMENTI DI SERIE (I/IV)

[VERSIONI](#)
[CONTENUTI
DI SERIE](#)
[AMBIENTI
INTERNI](#)
[TINTE
CARROZZERIA](#)
[PACK COLOR](#)
[CERCHI](#)
[OPZIONI](#)
[PNEUMATICI](#)
[DATI
TECNICI](#)

[HOME
PAGE](#)

YOU

- > 2 prese USB in prima fila (1 Type-C + 1 Type-A) + 1 presa USB in seconda fila (Type-A) (YM25+5N02)
- > ABS, Aiuto alla Frenata d'emergenza (AFU), ESP, Ripartitore Elettronico di Franata (REF)
- > Accensione automatica dei fari anabbaglianti (YQ01)
- > Airbag frontali, laterali e a tendina (SH02+NN01+NF23)
- > Bocchette centrali al secondo rango (JB04)
- > Alzacristalli elettrici e sequenziali anteriori e posteriori (LU03+LT03+LE05)
- > Assistenza alla partenza in salita (UF01)
- > Assistenza al parcheggio posteriore (1G02 : UB21)
- > Climatizzatore automatico bizona (RE07)
- > Consolle centrale alta con bracciolo anteriore e 2 portabicchieri (JB04)
- > Freno di stazionamento elettrico automatico (FH05)
- > Kit di riparazione pneumatici (LV02)
- > Kit vivavoce Bluetooth
- > My Citroën Assist: Citroën Connect Box con SOS Pack e assistenza inclusa(1) (1C03/YR22)
- > Pack Safety (ZVDS)
 - Active Safety Brake (ZVDS)
 - Allerta rischio collisione (Metier)
 - Coffee Break Alert
 - Driver Attention Alert
 - Lane Keeping Assist
 - Regolatore e limitatore di velocità (RD31)
 - Riconoscimento dei cartelli stradali (ZVDS)
 - Post Collision Safety Brake (non disponibile sulla versione e-C4 elettrica 156 cv / 115 kW motorizzazione Elettrica 156cv, autonomia estesa) (L801)

- > My Citroën Play (ZJZ)
 - Mirror screen senza fili (Compatibile con Android Auto™ et Apple CarPlay® (E201)
 - Sistema audio digitale (DAB) MP3 6 HP (6F02)
 - Tablet touch screen 10" (ZJZ)
- > Spia cintura di sicurezza conducente e passeggero (MK06)
- > Panchetta posteriore frazionabile 2/3 1/3 (AL43)
- > Parafanghi e sottococca neri opachi
- > Passaruota e basse della carrozzeria nero opaco (Metier)
- > Paraschiena posteriore nero lucido (PDFV)
- > Presa 12V al primo rango (ES03)
- > Retrovisori esterni elettrici e riscaldati (HU03)
- > Rilevazione sottogonfiaggio (UE05)
- > Gusci degli specchietti retrovisori esterni nero lucido (YI45)
- > Luci diurne a LED (FE00)
- > Sensori di parcheggio posteriori
- > Sospensioni Citroën Advanced Comfort®
- > Strumentazione digitale TFT 5.5"
- > Servizi Connect PLUS (Gratuito per un periodo di prova di 12 mesi)
- > Sedile di guida con regolazione lombare (WAEB)
- > Sedile conducente regolabile in altezza
- > Sedile passeggero regolabile in altezza (WAEB)
- > Sospensioni Citroën Advanced Comfort® (VU01/07)
- > Volante in pelle regolabile in altezza e profondità (VH37)
- > Tergicristalli anteriore automatici (ZE26:NB08)
- > Maniglie esterne delle porte in nero lucido (RZAC)
- > Copricerchi AEROTECH da 18" (ZHR6)



NUOVA CITROËN e-C4 X ELETTRICA AGGIUNGE:

- > Avvertitore acustico per i pedoni
- > 1 presa USB aggiuntiva al secondo rango (tipo C) (5N06)
- > Caricatore OBC 7,4 kW monofase (LZ02)
- > Cavo di ricarica trifase Mode 3 per presa di ricarica T2, lunghezza 6 metri (7S02)

- > Climatizzatore automatico bizona con pompa di calore (RE07)
- > Precondizionamento termico
- > Proiettori a LED con firma luminosa a V ZE26 (LA10 + FE10)

NUOVA CITROËN C4 X

EQUIPAGGIAMENTI DI SERIE (II/IV)



[VERSIONI](#)

[CONTENUTI
DI SERIE](#)

[AMBIENTI
INTERNI](#)

[TINTE
CARROZZERIA](#)

[PACK COLOR](#)

[CERCHI](#)

[OPZIONI](#)

[PNEUMATICI](#)

[DATI
TECNICI](#)



[HOME
PAGE](#)

PLUS

= YOU +

- > Cassetto cruscotto (RB43)
- > Cerchi in lega AEROBLADE GREY da 18" (ad eccezione delle versioni elettriche) (ZHC9/DZA2)
- > Interni in Tessuto/TEP «Urban Grey» con sedili Advanced Comfort (S1FT)
- > Maniglie esterne delle portiere in tinta carrozzeria (RZ89)
- > Retrovisori ripiegabili elettricamente (HU02)
- > Pack Color Nero Lucido (UX67/ED44)
- > Proiettori fendinebbia a LED con illuminazione statica dell'incrocio (PR04)
- > Proiettori a LED con firma luminosa a V ZE26 (LA10 + FE10)
- > Tasca portacarte sul retro dei sedili anteriori S1FT (o RU20)
- > Telecamera di retromarcia (1G25)



NUOVA CITROËN È-C4 X ELETTRICA: NESSUNA AGGIUNTA RISPETTO LA VERSIONE YOU



NUOVA CITROËN C4 X

EQUIPAGGIAMENTI DI SERIE (III/IV)

[VERSIONI](#)
[CONTENUTI
DI SERIE](#)
[AMBIENTI
INTERNI](#)
[TINTE
CARROZZERIA](#)
[PACK COLOR](#)
[CERCHI](#)
[OPZIONI](#)
[PNEUMATICI](#)
[DATI
TECNICI](#)

[HOME
PAGE](#)

MAX

= PLUS +

- > Accesso e avviamento senza chiave Proximity (YD07)
- > Cerchi in lega AEROBLADE DIAMANTATI da 18" (ad eccezione delle versioni elettriche) (ZHR9)
- > Citroën Smart Pad Support (opzione 100%)
- > Color head-up display (YB01)
- > Cassetto portaoggetti nella plancia (RB43)
- > Illuminazione sotto gli specchietti retrovisori (HU13)
- > Interni in Tessuto/TEP «Metropolitana Grey» con sedili Advanced Comfort (F5F0)
- > My Citroën Drive Plus: touchscreen da 10" con navigazione (Include il sistema di navigazione TomTom, il riconoscimento vocale con linguaggio naturale, l'interfaccia personalizzabile e i servizi aggiuntivi Connect PLUS) (ZJDW)
- > Pack Color Glossy Silver (UX79 / ED75)
- > Poggiatesta centrale posteriore con passaggio sci (AU02)
- > Pack Drive Assist (ZVEV)
 - Assistenza al parcheggio frontale e laterale UB24 (1G08)
 - Commutazione automatica dei fari (YQ02)
 - Regolatore di velocità Attivo con funzione STOP & GO (ZVEV)
 - Sistema di sorveglianza dell'angolo morto (SAM) (A001)
- > Pacchetto Safety 2:
 - Active Safety Brake 2.0 (5) (ZVEZ)
 - Riconoscimento esteso dei segnali stradali e raccomandazione della velocità (ZVEZ)
- > Pack Style
 - Rifiniture cromate sui profili dei finestrini laterali (GV04)
 - Vetri posteriori oscurati (VD10)
- > Retrovisore interno fotocromatico (RL05)
- > Smart Pad Support CitroënTM (ME16)
- > Telecamera di retromarcia con Top Rear Vision (1G08)
- > Volante in Pelle pieno fiore (VH29)
- > Quadro strumenti digitale a colori con retroilluminazione (GM84)

NUOVA CITROËN E-C4 X ELETTRICA AGGIUNGE:

- > Cerchi in lega CROSSLIGHT DIAMANTATI da 18" (ZH53)
- > La pompa di calore diventa opzionale sulla versione MAX

E SERIES

= PLUS +

- > Ambientazione Alcantara® eSeries (1) (ZAFR)
- > Accesso e avviamento senza chiave Proximity (YD07)
- > Badge eSeries sotto il logo C4 del portellone (MPFV)
- > Quadro strumenti digitale a colori con retroilluminazione (GM84)
- > Funzione Top Rear Vision della telecamera posteriore (1G06)
- > Cerchi in lega da 18" AEROBLADE Nero Lucido (ZHRI)
- > My Citroën Drive Plus: navigazione su tablet (ZJDW) touchscreen 10" (2)
- > Pacchetto Color Dark Chrome (UX83 / ED37)
- > Pacchetto Style (VD10)
- > Profilo cromato sulle cornici dei finestrini laterali (GV04)
- > Vetri e lunotto posteriore oscurati (VD10)
- > Sedili anteriori riscaldabili (WAEK)
- > Tappetini anteriori e posteriori (SD10)
- > Cassetto portaoggetti nella plancia (RB43)
- > Tetto bicolore Nero Perla Nera (JD20)
- > La pompa di calore diventa opzionale sulla versione E SERIES

(1) Include la tappezzeria mista Alcantara® Evo Grigio Chiaro / Tessuto effetto pelle Grigio Chiaro.

(2) Include il sistema di navigazione TomTom, il riconoscimento vocale con linguaggio naturale, l'interfaccia personalizzabile e i servizi Connect PLUS aggiuntivi (vedere pagina SERVIZI CONNESSI).



NUOVA CITROËN C4 X

COLORI CARROZZERIA E RIVESTIMENTI INTERNI

[VERSIONI](#)
[CONTENUTI
DI SERIE](#)
[AMBIENTI
INTERNI](#)
[TINTE
CARROZZERIA](#)
[PACK COLOR](#)
[CERCHI](#)
[OPZIONI](#)
[PNEUMATICI](#)
[DATI
TECNICI](#)

[HOME
PAGE](#)

INTERNI

YOU
PLUS
MAX

SOFY

S1FT

S1FT

F5FO

F5FO

S2FX

D7FZ

 IMMAGINI NON
ANCORA
DISPONIBILI

 TESSUTO
O
SERIE

 TESSUTO/TE
P URBAN
GREY

 TESSUTO/TE
P URBAN
GREY

 TESSUTO/TEP
METROPOLITA
N GREY

 TESSUTO/TEP
METROPOLITA
N GREY

 PELLE/TEP
HYPE
BLACK

 PELLE/TEP
HYPE
BLACK

Armonia

Armonia

Armonia

Armonia

Armonia

Armonia

Armonia

 Mistral Black¹

 Duofor¹

 Duofor¹

 Mistral Black¹

 Mistral Black¹

 Mistral Black^{1/3}

 Grey 'Wind'¹

 (1) Sedili con tecnologia Citroën Advanced Comfort con tasca portaoggetti su schienali sedili anteriori.
 (2) Include sedili anteriori riscaldabili.
 (3) Include sedile conducente regolabile elettricamente con regolazione longitudinale manuale, sedili anteriori massaggianti con regolazione lombare elettrica, sedili anteriori riscaldabili.

TINTA CARROZZERIA

POWP

 POLA
R
WHIT
E
Pastello

M6N9

 PEARL
WHIT
E
Perlato

MOF4

 STEEL
GREY
Metallizzato

M5VH

 ROSSO
ELIXIR
Perlato

MOVL

 PLATINUM
GREY
Metallizzato

MO9V

 PEARL
BLAC
Metallizzato



NUOVA CITROËN C4 X

COLORI CARROZZERIA E RIVESTIMENTI INTERNI

[VERSIONI](#)

[CONTENUTI
DI SERIE](#)

[AMBIENTI
INTERNI](#)

[TINTE
CARROZZERIA](#)

[PACK COLOR](#)

[CERCHI](#)





[OPZIONI](#)

[PNEUMATICI](#)

[DATI
TECNICI](#)



[HOME
PAGE](#)

				INTERNI	
				E-SERIES	
				2AFR	S2FX
				S	
TINTE CARROZZERIA	M6N9	PEARL WHITE Perlato		 IMMAGINI NON ANCORA DISPONIBILI IMMAGINI NON ANCORA DISPONIBILI TESSUTO/TEP URBAN GREY Armonia Clear Grey Alcantara ¹	   PELLE/TEP HYPE BLACK Armonia Mistral Black ^{1/3}
	M0F4	STEEL GREY Metallizzato			
	M0VL	PLATINUM GREY Metallizzato			
	M09V	PEARL BLACK Metallizzato			

(1) Sedili con tecnologia Citroën Advanced Comfort con tasca portaoggetti in 2° fila su schienali sedili anteriori.

(2) Include sedili anteriori riscaldabili.

(3) Include sedile conducente regolabile elettricamente con regolazione longitudinale manuale, sedili anteriori massaggianti con regolazione lombare elettrica, sedili anteriori riscaldabili.



NUOVA CITROËN C4 X

COLORI CARROZZERIA E PACK COLOR

[VERSIONI](#)
[CONTENUTI
DI SERIE](#)
[AMBIENTI
INTERNI](#)
[TINTE
CARROZZERIA](#)
[PACK COLOR](#)
[CERCHI](#)
[OPZIONI](#)
[PNEUMATICI](#)
[DATI
TECNICI](#)

[HOME
PAGE](#)

PACK COLOR				COLORE TETTO
UX67	UX79	UX65	JD20*	
GLOSSY BLACK	GREY SILVER	ANODISED DEEP RED	NOIR PERLA	
YOU S	-	-	-	
PLUS S	-	-	-	
MAX -	S	-	-	

Prezzi di listino i.i.

E-SERIES

PACK COLOR	COLORE TETTO
UX67	JD20*
GLOSSY BLACK	NOIR PERLA
	S

TINTE CARROZZERIA	PACK COLOR	COLORE TETTO
POWP POLAR WHITE Pastello		
M6N9 PEARL WHITE Perlato		
M0F4 STEEL GREY Metallizzato		
M5VH ROSSO ELIXIR Perlato		
M0VL PLATINU M GREY Metallizzato		
M09V PEARL BLACK Metallizzato		

TINTE CARROZZERIA

M6N9	PEARL WHIT E Perlato	
M0F4	STEEL GREY Metallizzato	
M0VL	PLATINU M GREY Metallizzato	
M09V	PEARL BLACK Metallizzato	

IMMAGINI NON
ANCORA
DISPONIBILI

IMMAGINI NON
ANCORA
DISPONIBILI

*L'opzione JD20 è incompatibile con la tinta Pearl Black M09V ed è standard per le versioni E-SERIES



NUOVA CITROËN C4 X

PACK COLOR

[VERSIONI](#)
[CONTENUTI
DI SERIE](#)
[AMBIENTI
INTERNI](#)
[TINTE
CARROZZERIA](#)
[PACK COLOR](#)
[CERCHI](#)
[OPZIONI](#)
[PNEUMATICI](#)
[DATI
TECNICI](#)

[HOME
PAGE](#)

					YOU	PLUS	MAX	E-SERIES	Note
UX67	PACK COLOR GLOSSY BLACK				•	•	-		<ul style="list-style-type: none"> > Profilo fendinebbia anteriori Glossy Black > Profilo Airbump Glossy Black Di serie su È-C4 X YOU e PLUS
					-	-	-	▮	
UX79	PACK COLOR GLOSSY SILVER				-	-	•	-	<ul style="list-style-type: none"> > Profilo fendinebbia anteriori Glossy Silver > Silver Profilo Airbump Glossy Silver Di serie su È-C4 X MAX



(1) Include il sistema di navigazione TomTom, il riconoscimento vocale con linguaggio naturale, l'interfaccia personalizzabile e i servizi aggiuntivi Connect PLUS (vedi pagina SERVIZI CONNESSI).

DIREZIONE MARKETING - Servizio MK2P
Listino Prezzi del **09 NOVEMBRE 2023**
(Rif. Direzione Marketing n° 823096 del 09/11/2023)



Pagina 85

NUOVA CITROËN C4 X

OPZIONI

[VERSIONI](#)

[CONTENUTI
DI SERIE](#)

[AMBIENTI
INTERNI](#)

[TINTE
CARROZZERIA](#)

[PACK COLOR](#)

[CERCHI](#)

[OPZIONI](#)

[PNEUMATICI](#)

[DATI
TECNICI](#)



[HOME
PAGE](#)

IVA escl. IVA incl.

YOU

PLUS

MAX

E-SERIES

Note

1G25 PACK CITY CAMERA

204,91€ 250€

□

●

-

-

Comprende:
- Telecamera di retromarcia

J6QL PACK ACCESS & NAV

655,74 € 800,00 €

-

□

-

-

Comprende:
- Accesso e avviamento senza chiave
- Funzione Top Rear Vision della telecamera di retromarcia
- My Citroën Drive Plus: navigazione su tablet touchscreen 10" (1)

LW02 PARABREZZA RISCALDATO

409,84 € 500€

□

□

□

□

- Parabrezza riscaldato
- Volante riscaldato (solo su finitura cambio automatico Max)
- Sedili anteriori riscaldati



NUOVA CITROËN C4 X

OPZIONI

VERSIONI	CONTENUTI DI SERIE	AMBIENTI INTERNI	TINTE CARROZZERIA	PACK COLOR	CERCHI	OPZIONI	PNEUMATICI	DATI TECNICI	HOME PAGE
			IVA escl.	IVA incl.	YOU	PLUS	MAX	E-SERIES	Note
J6KP	PACK LOUNGE		901,64€	1.100€	-	-	□	-	- Sistema HiFi - Tetto apribile in vetro
J6JY	PACK TECHNO DRIVE (SOLO CON CAMBIO AUTOMATICO)		409,83€	500€	-	-	□	-	- Highway Driver Assist - Sistema di guida autonoma di livello 2 - Ricarica wireless dello smartphone - Vista a 360 gradi
JD20	TETTO A CONTRASTO PEARL BLACK		245,90€	300€	-	□	□	•	Non compatibile con tinta carrozzeria Pearl Black (M09V)
ZVDV	PACK SAFETY 2		204,91€	250€	□	□	•	□	Comprende: <ul style="list-style-type: none"> > Active Safety Brake con RADAR e riconoscimento dei pedoni/ciclisti > Riconoscimento esteso dei cartelli stradali Non compatibile con Pack Drive Assist (ZVDU)
2501	POMPA DI CALORE		491,80€	600€	•	•	□	□	
LZ04	CARICATORE OBC 11 KW TRIFASE - SOLO SU BEV -		327,86€	400€	□	□	□	□	



NUOVA CITROËN C4 X

PNEUMATICI E CERCHI

[VERSIONI](#)
[CONTENUTI
DI SERIE](#)
[AMBIENTI
INTERNI](#)
[TINTE
CARROZZERIA](#)
[PACK COLOR](#)
[CERCHI](#)
[OPZIONI](#)
[PNEUMATICI](#)
[DATI
TECNICI](#)

[HOME
PAGE](#)

						BENZINA			DIESEL	
						PureTech 100 S&S	PureTech 130 S&S EAT8		BlueHDi 130 S&S EAT8	
						BDHNEA	BDHNSB		BEYHZB	
						B1B600 (B1A600)	B1B600 (B1A600)		B2B400 (B2A400)	
COPRICERCHI	DIAMETRO	CODICE	NOME	IMMAGINE	MISURA PNEUMATICI					
	18"	ZHR6	AEROTECH		195/60 R18 96 H	•	-	-	-	-
						YOU	PLUS	MAX	PLUS	MAX
CERCHI IN LEGA	18"	ZHC9	AEROBLADE GREY		195/60 R18 96 H	-	•	-	•	-
						YOU	PLUS	MAX	PLUS	MAX
	18"	ZHR9	AEROBLADE DIAMANTATI		195/60 R18 96 H	-	-	•	-	•
						YOU	PLUS	MAX	PLUS	MAX



NUOVA CITROËN C4 X

PNEUMATICI E CERCHI

VERSIONI	CONTENUTI DI SERIE	AMBIENTI INTERNI	TINTE CARROZZERIA	PACK COLOR	CERCHI	OPZIONI	PNEUMATICI	DATI TECNICI	HOME PAGE
--------------------------	------------------------------------	----------------------------------	-----------------------------------	----------------------------	------------------------	-------------------------	----------------------------	------------------------------	---------------------------

						ELETTRICO				
						Motore Elettrico 100kW (136 CV) Automatico		Motore Elettrico 115kW (156 CV) Automatico		
						BFZKXC		BFZKWC		
						B0MA00 (B0KA00)		B0JA00		
		DIAMETRO	CODICE	NOME	IMMAGINE	MISURA PNEUMATICI				
COPRIPERCH		18"	ZHR6	AEROTECH		195/60 R18 96 H	•	-	-	-
							YOU	PLUS	MAX	E SERIES
CERCHI IN LEGA		18"	ZHC9	AEROBLADE		195/60 R18	-	•	-	-
							YOU	PLUS	MAX	E SERIES
CERCHI IN LEGA		18"	ZHS3	CROSSLIGHT DIAMANTATI		195/60 R18 96 H	-	-	•	-
							YOU	PLUS	MAX	E SERIES
CERCHI IN LEGA		18"	ZHRI	CAMELIA NERI	Foto non disponibile	195/60 R18	-	-	-	•
							YOU	PLUS	MAX	E SERIES



NUOVA CITROËN C4 X

DIMENSIONI E DATI TECNICI VERSIONI TERMICHE

[VERSIONI](#)
[CONTENUTI
DI SERIE](#)
[AMBIENTI
INTERNI](#)
[TINTE
CARROZZERIA](#)
[PACK COLOR](#)
[CERCHI](#)
[OPZIONI](#)
[PNEUMATICI](#)
[DATI
TECNICI](#)

[HOME
PAGE](#)

	BENZINA		DIESEL
	PureTech 100 S&S*	PureTech 130 S&S EAT8*	BlueHDi 130 S&S EAT8*
MOTORE			
Normativa antinquinamento			6.2D-ISC-FCM
Numero di cilindri - Numero di valvole			4 - 16
Cilindrata - cm ³			1.499
Alésaggio x corsa - mm			75 x 84,8
Potenza massima a giri/min - kW CEE (cv CEE)			96 (131) a 3 750
Coppia massima a giri/min - Nm CEE			300 a 1 750
CAMBIO			
Tipologia di trasmissione e numero rapporti			Automatico a 8 rapporti
Trazione			Anteriore
DIMENSIONI / VOLUMI			
Lunghezza - Larghezza - Larghezza con retrovisori - mm		4600 - 1800 - 2032	
Altezza - mm		1525	
Passo - mm		2670	
Volume di carico VDA sotto cappelliera - litri		510	
Volume di carico VDA fino al tetto in configurazione 2 posti - litri		1360	
MASSE			
Tara con conducente compreso - kg			1.395
Massa complessiva a pieno carico - kg			1.785
Rapporto Potenza / Tara - kW/t			68,82
Peso max rimorchiabile - kg			1.200
PRESTAZIONI			
0 - 400 m partenza da fermo - s			18,1
0 - 1000 m partenza da fermo - s			32,5
0 - 100 km/h - s			11,7
Velocità massima km/h			206
PNEUMATICI			
Dimensioni	195/60 R18 96 H	195/60 R18 96 H	195/60 R18 96 H
CONSUMI / EMISSIONI WLTP			
Comb. Low - l/100 km			4,675
Comb. High - l/100 km			5,297
CO ₂ Comb. Low - g/ km			122,58
CO ₂ Comb. High - g/ km			138,91

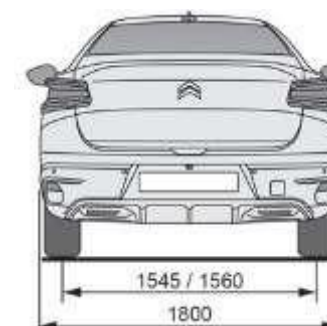
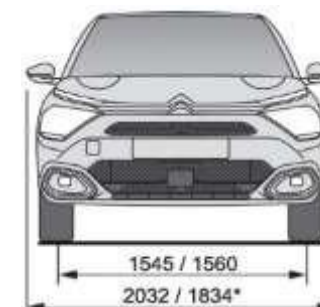
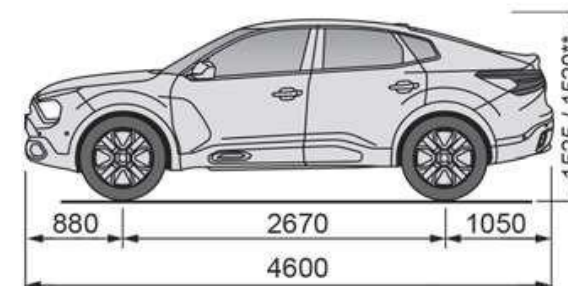

* Dati tecnici provvisori in corso di omologazione

I dati relativi ai consumi di carburante e alle emissioni di CO₂ riportati in tabella si riferiscono ai valori omologati secondo la regolamentazione Europea applicabile a tutti i costruttori e a tutti i veicoli venduti in Europa. Tali valori possono non essere rappresentativi delle emissioni di CO₂ e dei consumi effettivi, i quali dipendono da molteplici fattori relativi, a titolo esemplificativo e non esaustivo, allo stile di guida del conducente, alle condizioni atmosferiche e stradali, allo stato, alle dotazioni e al carico del veicolo.

NUOVA CITROËN C4 X

DIMENSIONI E DATI TECNICI VERSIONI TERMICHE



VERSIONI	CONTENUTI DI SERIE	AMBIENTI INTERNI	TINTE CARROZZERIA	PACK COLOR	CERCHI	OPZIONI	PNEUMATICI	DATI TECNICI	HOME PAGE
--------------------------	------------------------------------	----------------------------------	-----------------------------------	----------------------------	------------------------	-------------------------	----------------------------	------------------------------	---------------------------

	ELETTRICO	
	Motore Elettrico 100kW - 136CV*	Motore Elettrico 115kW - 156CV*
MOTORE		
Tipo	Elettrico sincrono a magneti permanenti	Elettrico sincrono a magneti permanenti
Potenza massima - kW CEE (cv CEE)	100 (136)	115 (156)
Coppia massima - Nm CEE	260	260
BATTERIA		
Tipologia	ioni di litio raffreddati a liquido	ioni di litio raffreddati a liquido
Tensione - V	400	400
Capacità batteria alta tensione - kWh	50	54,06
RICARICA		
Caricatore OBC - kW	7,4 kW (monofase) - 11 kW (trifase opzionale)	7,4 kW (monofase) - 11 kW (trifase opzionale)
Tempi di ricarica indicativi da 0 a 100% - Presa domestica (8A)	31h00	31h00
Tempi di ricarica indicativi da 0 a 100% - Wall Box 7,4 kW monofase (32A)	7h30	7h30
Tempi di ricarica indicativi da 0 a 100% - Wall Box 11 kW trifase (32A)	5h00 (caricatore OBC opzionale 11 kW)	5h00 (caricatore OBC opzionale 11 kW)
Tempi di ricarica indicativi da 0 a 80% - Super Charger pubblici (100 kW)	30 min	30 min
DIMENSIONI/VOLUMI		
Lunghezza - Larghezza - Larghezza con retrovisori - mm	4600 - 1800 - 2032	4600 - 1800 - 2032
Altezza - mm	1515 - 1525	1515 - 1525
Passo - mm	2670	2670
Volume di carico VDA sotto cappelliera - litri	510	510
Volume di carico VDA fino al tetto in configurazione 2 posti - litri	1360	1360
MASSE		
Tara con conducente compreso - kg	1,659	1,659
Massa complessiva a pieno carico - kg	2,040	2,040
Rapporto Potenza / Tara - kW/t	34,36	37,37
Peso max rimorchiabile - kg	0 - Non possibile installare gancio traino	0 - Non possibile installare gancio traino
PRESTAZIONI		
0 - 400 m partenza da fermo - s	17.5	17.1
0 - 1000 m partenza da fermo - s	32.2	31.7
0 - 100 km/h - s	10.0	9.3
Velocità massima km/h	150	150
PNEUMATICI		
Dimensioni	195/60 R18 96 H	195/60 R18 96 H
EMISSIONI & AUTONOMIA WLTP		
CO ₂ - g/ km	0	0
Autonomia omologata in ciclo WLTP - Km	324 - 374	409 - 414
Consumo Elettrico Omologato (WLTP) - Wh/km	143,4 - 166,7	141,7 - 164,3

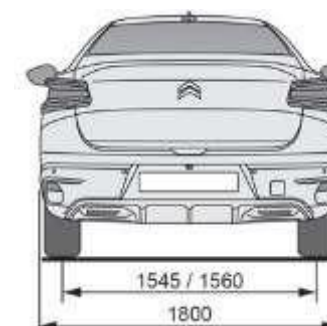
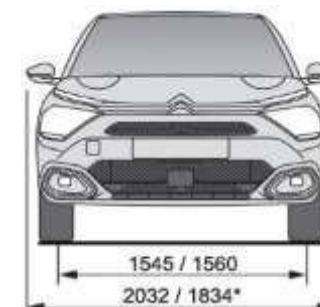
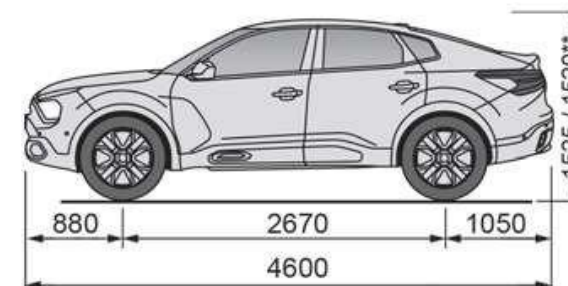

* Dati tecnici provvisori in corso di omologazione

I dati relativi ai consumi di carburante e alle emissioni di CO₂ riportati in tabella si riferiscono ai valori omologati secondo la regolamentazione Europea applicabile a tutti i costruttori e a tutti i veicoli venduti in Europa. Tali valori possono non essere rappresentativi delle emissioni di CO₂ e dei consumi effettivi, i quali dipendono da molteplici fattori relativi, a titolo esemplificativo e non esaustivo, allo stile di guida del conducente, alle condizioni atmosferiche e stradali, allo stato, alle dotazioni e al carico del veicolo.

NUOVO SUV CITROËN C5 AIRCROSS



INSPIRED BY YOU

Clickare sul simbolo "Home" per tornare alla pagina iniziale
Immagini esemplificative di Nuovo SUV Citroën C5 Aircross nella tinta Eclipse Blue



NUOVO SUV CITROËN C5 AIRCROSS

EQUIPAGGIAMENTI DI SERIE



Pagina 93

[VERSIONI](#)
[CONTENUTI
DI SERIE](#)
[AMBIENTI
INTERNI](#)
[TINTE
CARROZZERIA](#)
[CERCHI](#)
[OPZIONI](#)
[PNEUMATICI](#)
[DATI
TECNICI](#)

[HOME
PAGE](#)

YOU

- > Accensione automatica dei fari delle luci anabbaglianti (YQ01)
- > Alzacristalli elettrici e sequenziali anteriori e posteriori (-)
- > Kit Vivavoce Bluetooth con 3 prese USB (YM22)
- > Fari LED con calandra nero lucido ed animazione a "pianoforte" (LA10)
- > Fari posteriori a LED con effetto 3D (-)
- > Firma luminosa diurna a LED con indicatori di direzione a LED (LA10)
- > Freno di stazionamento elettrico automatico (FH05)
- > Interni in tessuto Silica Grey (51FR)
- > Inserti colorati Gloss Black su Airbump® e paraurti anteriore (ED44)
- > Griglia superiore Gloss Black (PD42)
- > Dotazioni di sicurezza (ABS, AFU, REF)
- > Controllo di stabilità ESP con sistema antipattinamento ASR
- > Airbag frontali, laterali e a tendina
- > Rilevatore bassa pressione pneumatici
- > Fissaggi isofix sul sedile passeggero anteriore e sui due sedili laterali posteriori
- > Kit per la riparazione temporanea dei pneumatici
- > Profili passaruota Nero Mat
- > My citroen play: (WLJS)
- > Mirror screen (Compatibile con Android Auto™ e Apple CarPlay®)
- > Sistema audio digitale con doppio sintonizzatore RDS MP3 Radio DAB
- > Touch Screen 8" (LX24)
- > Retrovisori riscaldabili elettricamente (HU03/YIAE (noir perla nera))

- > Safety Pack: (ZVBM)
 - Active Safety Brake Video
 - Active Lane Departure Warning System
 - Coffee Break Alert
 - Riconoscimento dei cartelli stradali
 - Regolatore e limitatore di velocità
 - Riconoscimento dei cartelli stradali
- > Presa 12 V sulla console centrale e nel bagagliaio (ES04)
- > Servizi Connessi PLUS (Gratuito per un periodo di prova di 12 mesi)
- > Sedile conducente con regolazione lombare (IT02)
- > Sedili anteriori regolabili in altezza (IQ01)
- > 3 Sedili posteriori indipendenti, scorrevoli, inclinabili e ripiegabili (AL26)
- > Sensori di parcheggio posteriori (WY22)
- > Sospensioni Citroën Advanced Comfort® (VU07)
- > Tergicristallo automatico con sensore pioggia e funzione «Magic Wash» (-)
- > Volante in pelle regolabile in altezza e profondità (VH24)
- > Paraurti posteriore con doppia cannula cromata (PDAF)
- > Fondo bagagliaio a scomparsa (solo su versioni termiche) (SP16)



Immagini esemplificative riferite a Nuovo SUV C5 Aircross in tinta Eclipse Blue (M06L)

NUOVO SUV C5 AIRCROSS HYBRID PLUG-IN AGGIUNGE:

- > Caricatore OBC (On Board Charger) 3,7kW monofase (LZ01)
- > Cavo di ricarica Mode 2, presa di ricarica T2/EF, lunghezza 6 metri 8A per presa domestica (NG39)
- > Cavo di ricarica T3 monofase 7,4 kW con custodia
- > My Citroën Assist: Citroën Connect Box (Include i servizi Connect ONE per un periodo di 10 anni) (YR07)
- > Keyless Start: Engine Start Stop (YD02)
- > Telecamera di retromarcia con Top Rear Vision (WY24)
- > Sensori di parcheggio anteriori (WY24)
- > Pack Safety : (ZVFQ => ZVJW)
 - Active Safety Brake 2.0 (Tramite Radar da 7 a 140 km/h, anche di notte e rileva i ciclisti) (D405)
 - Blind Spot Monitoring (AO01)
- > My Citroën Play Hybrid con tablet Touch Screen 10" (WLIX/LX44)
- > Specchi retrovisori esterni ripiegabili elettricamente con Welcome light (HU13)

NUOVO SUV CITROËN C5 AIRCROSS

EQUIPAGGIAMENTI DI SERIE



[VERSIONI](#)

[CONTENUTI
DI SERIE](#)

[AMBIENTI
INTERNI](#)

[TINTE
CARROZZERIA](#)

[CERCHI](#)

[OPZIONI](#)

[PNEUMATICI](#)

[DATI
TECNICI](#)



[HOME
PAGE](#)

PLUS

= YOU +

- > Cerchi in lega 18" Diamantati PULSAR (ZHXI)
- > Keyless Start: Engine Start Stop (YD02)
- > Interni misto tessuto/TEP grigio - MERTOPOLITAN BLACK (XCAB)
- > Sedili Advanced Comfort (XCAB)
- > Vetri laterali anteriori e posteriori insonorizzati e laminati (Esclusivamente con motore Hybrid da 136 CV, cambio automatico JHW) (SO07)
- > Piastre di protezione in Alluminio lucido (PDGI)
- > Retrovisore interno fotocromatico (RL05)
- > Retrovisori esterni ripiegabili elettricamente con illuminazione di benvenuto (HU13)
- > Sensori di parcheggio anteriori (WY24)
- > Vetri e lunotto posteriori oscurati (VD09)
- > Telecamera di retromarcia Top Rear Vision (WY24)
- > My Citroën Drive con touch screen da 10" (Include sistema di navigazione TomTom, riconoscimento vocale e servizi aggiuntivi Connect PLUS) (WLJU / LX44)



Immagini esemplificative riferite a Nuovo SUV C5 Aircross in tinta Eclipse Blue (M06L)

NUOVO SUV C5 AIRCROSS HYBRID PLUG-IN AGGIUNGE:

- > Caricatore OBC (On Board Charger) 3,7kW monofase (LZ01)
- > Cavo di ricarica Mode 2, presa di ricarica T2/EF, lunghezza 6 metri 8A per presa domestica (NG39)
- > Cavo di ricarica T3 monofase 7,4 kW con custodia
- > My Citroën Assist: Citroën Connect Box (Include i servizi Connect ONE per un periodo di 10 anni) (YR07)
- > Active Safety Brake 2.0 (Tramite Radar da 7 a 140 km/h, anche di notte e rileva i ciclisti) (ZVFO)



NUOVO SUV CITROËN C5 AIRCROSS

EQUIPAGGIAMENTI DI SERIE



[VERSIONI](#)

[CONTENUTI
DI SERIE](#)

[AMBIENTI
INTERNI](#)

[TINTE
CARROZZERIA](#)

[CERCHI](#)

[OPZIONI](#)

[PNEUMATICI](#)

[DATI
TECNICI](#)



[HOME
PAGE](#)

MAX

= PLUS +

- > My Citroën Assist: Citroën Connect Box (Include i servizi Connect ONE per un periodo di 10 anni) (YR07)
- > Insetti Dark Chrome negli Airbump® e paraurti anteriore (ED38)
- > Keyless Entry (YD04)
- > Pack Drive Assist (ZVFO/ ZVFN):
 - Regolatore di velocità Attivo (con funzione Stop&Go su cambio EAT8) (RG20)
 - Driver Attention Alert (E802)
 - Avviso di Rischio Collisione
 - Riconoscimento esteso dei cartelli stradali e dei limiti di velocità (E702)
 - Commutazione automatica degli abbaglianti (YQ02)
 - Adaptive cruise control con riduzione della velocità fino a 30 km/h su BVM6 (RG15)
- > Pack Safety+ : (ZVFQ)
 - Active Safety Brake 2.0 (tramite Radar da 7 a 140 km/h, anche di notte e rileva i ciclisti) (D405)
 - Sistema di sorveglianza dell'angolo morto (SAM) (AO01)
- > Pacchetto colori cromo scuro (ED38)
- > Fendinebbia con illuminazione statica degli incroci (PR03)
- > Tetto bicolore Nero Perla Nera (D20)
- > Finestrini laterali anteriori e posteriori insonorizzati e laminati (SO07)
- > Atmosfera Metropolitan Grey: Alcantara® nera / Tessuto effetto pelle nera (FNFA)



Immagini esemplificative riferite a Nuovo SUV C5 Aircross in tinta Eclipse Blue (M06L)

NUOVO SUV C5 AIRCROSS HYBRID PLUG-IN AGGIUNGE:

- > Caricatore OBC (On Board Charger) 3,7kW monofase (LZ01)
- > Cavo di ricarica Mode 2, presa di ricarica T2/EF, lunghezza 6 metri 8A per presa domestica (NG39)
- > Cavo di ricarica T3 monofase 7,4 kW con custodia
- > Vetri laterali anteriori laminati acustici (SO07)



NUOVO SUV CITROËN C5 AIRCROSS

EQUIPAGGIAMENTI DI SERIE



[VERSIONI](#)

[CONTENUTI
DI SERIE](#)

[AMBIENTI
INTERNI](#)

[TINTE
CARROZZERIA](#)

[CERCHI](#)

[OPZIONI](#)

[PNEUMATICI](#)

[DATI
TECNICI](#)



[HOME
PAGE](#)

E SERIES

= MAX +

- > Portabracio con apertura centrale
- > Barre da tetto Gloss Black con inserti Matt Black (KK10 / PQ02)
- > Assistenza alla guida in autostrada ZVFP+ Cerchi in lega da 19" ART Black "ZHNY (MHEV) / ZHY9 (PHEV)<
- > Pedali e poggiatesta in alluminio (YE02)
- > Personalizzazione esterna Serie È (Include badge sulla portiera posteriore della serie È, inserti Airbump® e inserti sulla fascia anteriore Dark Chrome.) ED38 (Dark Chrome Color Pack)/MPFV (logo)
- > Soglie delle porte anteriori in acciaio inossidabile (EE30)
- > Sedile conducente elettrico (6 regolazioni) (IP02)
- > Sedili anteriori riscaldati (NA01)
- > Tappetini anteriori e posteriori (SD53)
- > Tetto bicolore nero Perla Nera (D20)
- > Ambiente interno della Serie È (Include rivestimento in Alcantara® grigio chiaro e tessuto effetto pelle grigio chiaro con fascia superiore dello schienale bianca e cuciture chevron bianche ed etichetta laterale interna degli schienali anteriori, fascia plancia Bianca con cuciture bianche, pannello porta in tessuto effetto pelle grigio chiaro con cuciture bianche, bracciolo centrale in tessuto effetto pelle grigio e cucitura Zephyr.) (IFW)



Immagini esemplificative riferite a Nuovo SUV C5 Aircross in tinta Steel Grey (M0F4)



NUOVO SUV C5 AIRCROSS HYBRID PLUG-IN AGGIUNGE:

- > Cavo di ricarica modalità 2, presa di ricarica T2/EF lunghezza 6 metri (Rimozione del cavo di ricarica standard con l'opzione cavo di ricarica Modalità 3) NG39
- > Caricabatterie di bordo LZ01 da 3,7 kW



NUOVO SUV CITROËN C5 AIRCROSS

RIVESTIMENTI INTERNI

VERSIONI	CONTENUTI DI SERIE	AMBIENTI INTERNI	TINTE CARROZZERI	CERCHI	OPZIONI	PNEUMATICI	DATI TECNICI	HOME PAGE		
AMBIENTI INTERNI							YOU	PLUS	MAX	E-SERIES

VERSIONI	CONTENUTI DI SERIE	AMBIENTI INTERNI	TINTE CARROZZERI	CERCHI	OPZIONI	PNEUMATICI	DATI TECNICI	
51FR	TESSUTO NERO E GRIGIO - SILICA GREY - 1				S	-	-	
XCAB	TESSUTO NERO / TEP GRIGIO - METROPOLITAN BLACK- 2				200€	S	-	
FNFA	ALCANTARA NERO / TEP NERO - METROPOLITAN GREY - 3				-	-	S	
QJFD	ALCANTARA NERO / TEP NERO - URBAN BLACK - 3				-	550€	500€	0€
UOFO	PELLE PALOMA NERA TRAFORATA / PELLE NAPPA BLUE - HYPE BLACK - 4				-	-	2500€	-
IIFW	PELLE NERA GRANULATA / TEP GRIGIO - ALCANTARA GREY 4				-	-	-	S

le in TEP mistral black con cuciture blu, fascia sugli schienali grigio

(2) Plancia di bordo in TEP mistral black con cuciture blu, console centrale in TEP mistral black, appoggia gomiti laterali e centrali in TEP mistral black, fascia sugli schienali grigio

(3) Plancia di bordo in TEP mistral black con cuciture blu, console centrale in TEP mistral black, appoggia gomiti laterali e centrali in TEP mistral black, fascia sugli schienali grigio scuro

(4) Plancia di bordo in TEP mistral black con cuciture blu, console centrale in TEP mistral black, appoggia gomiti laterali e centrali in TEP mistral black, parte alta dello schienale e poggiatesta in Pelle Nappa Blue, volante in Pelle Pieno Fiore. Cuciture con richiamo Chevron
 Comprende: sedile conducente con regolazione elettrica e funzione MEMO, sedili anteriori riscaldabili e massaggianti

NUOVO SUV CITROËN C5 AIRCROSS

COLORI CARROZZERIA - YOU / PLUS / MAX



VERSIONI	CONTENUTI DI SERIE	AMBIENTI INTERNI	TINTE CARROZZERIA	CERCHI	OPZIONI	PNEUMATICI	DATI TECNICI	HOME PAGE
--------------------------	------------------------------------	----------------------------------	-----------------------------------	------------------------	-------------------------	----------------------------	------------------------------	---------------------------

Immagini esemplificative riferite a Nuovo SUV C5 Aircross allestimento MAX con Pack Color Dark Chrome di serie e barre al tetto

				IVA incl.			
TINTE CARROZZERIA	POWP	NATURAL WHITE Pastello		S			
	MOF4	STEEL GREY Metallizzato		750€			
	MOVL	PLATINUM GREY Metallizzato		750€			
	MO6L	ECLIPSE BLUE Metallizzato		750€			
	MO9V	PEARL BLACK Perlato		750€			
	M6N9	PEARL WHITE Perlato		900€			

NUOVO SUV CITROËN C5 AIRCROSS

COLORI CARROZZERIA - E SERIES



VERSIONI	CONTENUTI DI SERIE	AMBIENTI INTERNI	TINTE CARROZZERIA	CERCHI	OPZIONI	PNEUMATICI	DATI TECNICI	HOME PAGE
--------------------------	------------------------------------	----------------------------------	-----------------------------------	------------------------	-------------------------	----------------------------	------------------------------	---------------------------

Immagini esemplificative riferite al Nuovo SUV C5 Aircross allestimento MAX con Pack Color Dark Chrome di serie e barre al tetto

				IVA incl.			
TINTE CARROZZERIA	M0F4	STEEL GREY Metallizzato		S			
	M0VL	PLATINUM GREY Metallizzato		750€			
	M09V	PEARL BLACK Perlato		750€			
	M6N9	PEARL WHITE Perlato		900€			

NUOVO SUV CITROËN C5 AIRCROSS

PACK COLOR



VERSIONI		CONTENUT DI SERIE	AMBIENT INTERNI	TINTE CARROZZERI A	CERCHI	OPZIONI	PNEUMATICI	DATI TECNIC 	
PACK COLOR					YOU	PLUS	MAX	E-SERIES	
				IVA escl. IVA incl.					
ED44	PACK COLOR GLOSSY BLACK <i>Inserti Airbump Inserti frontali</i>			204,91€ 250€	•	•	▯	▯	Include barre del tetto Gloss Black sull'allestimento Max
ED38	PACK COLOR DARK CHROME <i>Inserti Airbump Inserti frontali</i>			S S	-	-	•	•	



NUOVO SUV CITROËN C5 AIRCROSS

OPZIONI

VERSIONI	CONTENUTI DI SERIE	AMBIENTI INTERNI	TINTE CARROZZERIA	CERCHI	OPZIONI	PNEUMATICI	DATI TECNICI	 HOME PAGE
		IVA escl.	IVA incl.	YOU	PLUS	MAX	E-SERIES	Note
KK10	BARRE AL TETTO	85,31€	200€	-	□	•	•	Su livello MAX è Standard se viene scelta l'opzione OK02 o la finitura Glossy Black con inserto nero Mat ED44
YR07	MY CITROËN ASSIST	154€	200€	□	□	•	•	<ul style="list-style-type: none"> > Sistema di Emergenza e Assistenza Citroën Connect Box - Box telematico BTA4S > Sui livelli YOU & PLUS Hybrid Plug-In l'opzionale è di serie
MO02	HAND'S FREE TAILGATE	368,85€	450€	-	-	-	□	> Portellone posteriore automatico
J5U1	PACK GRIP CONTROL (Solo su trasmissione EAT8)	304,91€	350€	-	□	□	-	<ul style="list-style-type: none"> > Non disponibile per cambio manuale ICE e per i motori MHEV e HYBRID PLUG-IN > Grip Control con Hill Assist Descent Control (Nuovi cerchi in lega da 18" PULSAR Diamond Cut Mat > Nuovi pneumatici 225/55 R18 - 3PMSF (ZHKK)
WLIU	MY CITROËN DRIVE	624€	800€	□	•	•	•	NAC B4 Nuovo touchscreen da 10 pollici con navigatore Citroën Connect / riconoscimento vocale / schermo a specchio / radio DAB



NUOVO SUV CITROËN C5 AIRCROSS

OPZIONI

VERSIONI		CONTENUTI DI SERIE	AMBIENTI INTERNI	TINTE CARROZZERIA	CERCHI	OPZIONI	PNEUMATICI	DATI TECNICI	HOME PAGE
		IVA esd.	IVA ind.	YOU	PLUS	MAX	E-SERIES	Note	
J5Z5/J5Z6 ICE/PHEV	PACK STYLE BLACK	409,84€	500€	-	-	☐	-	<ul style="list-style-type: none"> › Barre al tetto Gloss Black (Finitura Glossy Black con inserto nero Matt) › Cerchi ART Black da 19" › Pacchetto colore nero lucido 	
J6QB	PARK ASSIST	491,80€	600€	-	-	☐	-	<ul style="list-style-type: none"> › Portellone posteriore automatico › Park assist › Vista a 360 gradi 	
J6QC	PACK TECHNO DRIVE PLUS	655,74€	800€	-	-	☐	-	<ul style="list-style-type: none"> › Portellone posteriore automatico › Highway Driver Assist › Assistenza al parcheggio › Vista a 360 gradi 	
RS19	PREDISPOSIZIONE PER RUOTA DI SCORTA	16,39€	20€	☐	☐	☐	☐	Opzione indispensabile per montare una ruota di scorta come accessorio. Include un set di cunei per il bagagliaio. Provoca l'eliminazione del kit di riparazione temporanea delle forature. Non disponibile su versioni PHEV	
OK02	TETTO PANORAMICO APRIBILE IN VETRO + BARRE SUL TETTO	1147,54€	1400€	-	-	☐	-		
		983,91€	1200€	-	-	-	☐		



NUOVO SUV CITROËN C5 AIRCROSS

OPZIONI

VERSIONI	CONTENUTI DI SERIE	AMBIENTI INTERNI	TINTE CARROZZERIA	CERCHI	OPZIONI	PNEUMATICI	DATI TECNICI	HOME PAGE
		IVA escl.	IVA incl.	YOU	PLUS	MAX	E-SERIES	Note
J5P0	Pack Access and Drive - cambio manuale -	532,79€	650€	-	□	-	-	<ul style="list-style-type: none"> > Keyless Entry > Sensori parcheggio anteriore (di serie su You plug-in hybrid) > Avviso di attenzione del conducente > Commutazione automatica degli abbaglianti-Pack Safety (di serie su You ibrido plug-in): Pacchetto sicurezza > Freno di sicurezza attivo 2.0 > Sistema di monitoraggio degli angoli morti > Fendinebbia > Ampio riconoscimento dei segnali e raccomandazione sulla velocità > Adaptive cruise control con riduzione della velocità fino a 30 km/h sul cambio manuale > Regolatore elettronico della velocità adattivo con funzione Stop & Go sul cambio automatico
J5P1	Pack Access and Drive - cambio automatico -	532,79€	650€	-	□	-	-	
	Pack Access and Drive - solo su PHEV -	409,84€	500€	-	□	-	-	
LZ02	CARICATORE OBC 7,4 kW MONOFASE - solo su PHEV -	327,87€	400€	□	□	□	□	
7S02	CAVO DI RICARICA - solo su PHEV -	245,90€	300€	□	□	□	□	Cavo di ricarica Mode 3, T2, 6 metri, 16a



NUOVO SUV CITROËN C5 AIRCROSS

PNEUMATICI E CERCHI

[VERSIONI](#)

[CONTENUTI
DI SERIE](#)

[AMBIENTI
INTERNI](#)

[TINTE
CARROZZERIA](#)

[CERCHI](#)

[OPZIONI](#)

[PNEUMATICI](#)

[DATI
TECNICI](#)



[HOME
PAGE](#)

					BENZINA					DIESEL		HYBRID PLUG-IN						
					PureTech 130 S&S		HYBRID 136 e-DCS6*			BlueHDi 130 S&S EAT8		HYBRID 180 E-EAT8			HYBRID 225 E-EAT8			
					TIPO VARIANTE VERSIONE (TVV)													
					ARHNSK		ARHPYE			ACYHZS		A4DGLS			A4DGZS			
					C1NH00		C1UN00		C1MN00	C2VD00		C1S000			C1R000			
DIAMETRO	CODICE	NOME	IMMAGINE	MISURA PNEUMATICI	YOU	PLUS	YOU	PLUS	MAX	E SERIES	PLUS	MAX	YOU	PLUS	MAX	PLUS	MAX	E SERIES
18"	ZHC7	SWIRL NON DIAMANTATI		225/55 R18	●	-	●	-	-	-	-	-	●	-	-	-	-	-
18"	ZHX1	PULSAR DIAMANTATI		225/55 R18	-	●	-	●	●	-	●	●	-	●	●	●	●	-
19"	ZHNY	ART BLACK		205/55 R19	-	-	-	-	-	●	-	-	-	-	-	-	-	●

CERCHI IN LEGA



NUOVO SUV CITROËN C5 AIRCROSS

DIMENSIONI E DATI TECNICI VERSIONI TERMICHE

[VERSIONI](#)

[CONTENUTI
DI SERIE](#)

[AMBIENTI
INTERNI](#)

[TINTE
CARROZZERIA](#)

[CERCHI](#)

[OPZIONI](#)

[PNEUMATICI](#)

[DATI](#)

[HOME](#)

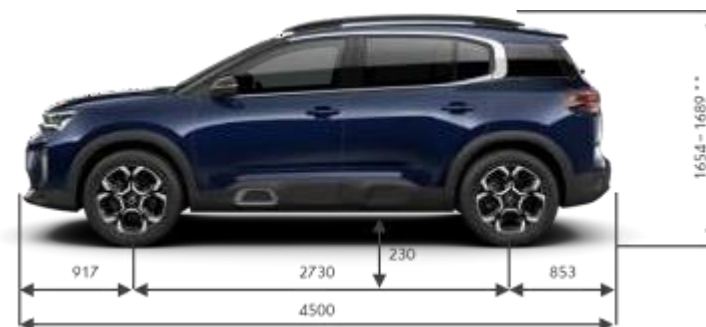

	BENZINA PureTech 130 S&S*	MHEV HYBRID 136 e-DCS6*	DIESEL BlueHDi 130 S&S EAT8*
MOTORE			
Normativa antinquinamento	Euro 6.2D-ISC-FCM	Euro 6.2D-ISC-FCM	Euro 6.2D-ISC-FCM
Stop&Start	Stop & Start	Stop & Start	Stop & Start
Cavalli fiscali	14	14	16
Numero di cilindri - Numero di valvole	3 - 12	3 - 12	4 - 16
Cilindrata - cm ³	1199	1199	1499
Alesaggio x corsa - mm	75 x 90,5	75 x 90,5	75 x 84,8
Potenza massima a giri/min - kW CEE (CV CEE)	96 (131) a 5 500	100 (136) a 5 500	96 (130) a 3 750
Coppia massima a giri/min - Nm CEE	230 a 1 750	230 a 1 750	300 a 1 750
Volume serbatoio in litri		53	
CAMBIO			
	Manuale a 6 rapporti	Automatico a 6 rapporti	Automatico a 8 rapporti
SOSPENSIONI			
Anteriori e Posteriori		PHC - Progressive Hydraulic Cushions	
DIMENSIONI/VOLUMI			
Lunghezza - Larghezza - Larghezza con retrovisori - mm		4500 - 1859 - 2099	
Altezza - mm		1688 - 1695	
Passo - mm		2730	
Volume di carico VDA sotto cappelliera: sedili fila 2 arretrati / avanzati - dm ³		580 - 720	
Volume di carico VDA fino al tetto in configurazione 2 posti - dm ³		1630	
MASSE			
Tara con conducente compreso - kg	1483	1606	1567
Massa complessiva a pieno carico - kg	1950	2050	2030
Rapporto Potenza / Tara - kW/t	64.73	62.27	61.26
Peso max. in ordine di marcia - kg	1350	1250	1250

* Dati tecnici provvisori in corso di omologazione

I dati relativi ai consumi di carburante e alle emissioni di CO₂ riportati in tabella si riferiscono ai valori omologati secondo la regolamentazione Europea applicabile a tutti i costruttori e a tutti i veicoli venduti in Europa. Tali valori possono non essere rappresentativi delle emissioni di CO₂ e dei consumi effettivi, i quali dipendono da molteplici fattori relativi, a titolo esemplificativo e non esaustivo, allo stile di guida del conducente, alle condizioni atmosferiche e stradali, allo stato, alle dotazioni e al carico del veicolo.



NUOVO SUV CITROËN C5 AIRCROSS

DIMENSIONI E DATI TECNICI VERSIONI HYBRID PLUG-IN

VERSIONI	CONTENUTI DI SERIE	AMBIENTI INTERNI	TINTE CARROZZERIA	CERCHI	OPZIONI	PNEUMATICI	DATI TECNICI	HOME PAGE
--------------------------	------------------------------------	----------------------------------	-----------------------------------	------------------------	-------------------------	----------------------------	------------------------------	---------------------------

	HYBRID PLUG-IN BENZINA	
	HYBRID 180 È-EAT8*	HYBRID 225 È-EAT8*
MOTORE PURETECH		
Normativa antinquinamento	6.2D-ISC-FCM	
Numero di cilindri - Numero di valvole - Cavalli Fiscali	4 - 16 - 17	
Cilindrata - cm ³	1598	
Alésaggio x corsa - mm	77 x 85,8	
Potenza massima a giri/min - kW CEE (CV CEE)	110 (147) a 6 000	133 (181) a 6 000
Coppia massima a giri/min - Nm CEE	300 a 3 000	
Volume serbatoio in litri	43	
MOTORE ELETTRICO		
Motore Elettrico	1 motore integrato nella trasmissione è-EAT8	
Potenza massima (kW)	81	
Coppia massima a giri/min (Nm)	320 a 500-2500	
Autonomia (WLTP)	58**	64**
BATTERIA AGLI IONI DI LITIO		
Capacità totale (kWh)	12,4 kWh	14,2 kWh
Caricatore OBC (On Board Charger)	3,7 Kw Standard - 7,4 kW Opzionale	
Tempi di ricarica (da 0% a 100%)	7h05m / 1h40m***	7h25m / 2h00m***
DATI COMBINATI HYBRID 225 È-EAT8		
Potenza massima (Kw/cv)	132/180	165/225
Coppia massima (Nm)	360	
TRASMISSIONE		
Cambio	Automatico a 8 rapporti	
Trazione	Anteriore	
SOSPENSIONI		
Anteriori e Posteriori	PHC - Progressive Hydraulic Cushions	
DIMENSIONI/VOLUMI		
Lunghezza - Larghezza - Larghezza con retrovisori - mm	4500 - 1859 - 2099	
Altezza - mm	1688 - 1695	
Passo - mm	2730	
Volume di carico VDA sotto cappelliera: sedili fila 2 arretrati / avanzati - dm ³	460 - 600	
MASSE		
Tara con conducente compreso - kg	1845	
Massa complessiva a pieno carico - kg	2310	
Rapporto Potenza / Tara - kW/t	59,62	72,09
Peso max rimorchiabile - kg	1300	
PRESTAZIONI		
Velocità massima Ibrido/Elettrico - km/h	215 / 135	225 / 135
PNEUMATICI		
Dimensioni	215/65 R17 91 V 225/55 R18 91 V 205/55 R19 91 V	225/55 R18 93 V 205/55 R19 93
CONSUMI/EMISSIONI COMBINATI - WLTP **		
Comb. Low - l/100 km	1,278	1,130
Comb. High - l/100 km	1,951	1,588
CO2 Comb. Low - g/ km	28,85	25,57
CO2 Comb. High - g/ km	44,06	35,93



* Dati tecnici provvisori in corso di omologazione
 ** Valori di autonomia, consumo ed emissione secondo le opzioni presenti
 *** Tempi di ricarica calcolati in base al seguente equipaggiamento: Presa domestica da 8A, OBC da 3,7 Kw e cavo T2 / Wallbox 32A 7,4 kW, OBC da 7,4 kW e cavo T3

I dati relativi ai consumi di carburante e alle emissioni di CO₂ riportati in tabella si riferiscono ai valori omologati secondo la regolamentazione Europea applicabile a tutti i costruttori e a tutti i veicoli venduti in Europa. Tali valori possono non essere rappresentativi delle emissioni di CO₂ e dei consumi effettivi, i quali dipendono da molteplici fattori relativi, a titolo esemplificativo e non esaustivo, allo stile di guida del conducente, alle condizioni atmosferiche e stradali, allo stato, alle dotazioni e al carico del veicolo.

SUV CITROËN C5 AIRCROSS - SOLO A STOCK



INSPIRED BY YOU

Cliccare sul simbolo "Home" per tornare alla pagina iniziale
Immagini esemplificative di SUV C5 Aircross con fari Full LED, disponibile esclusivamente a stock





CITROËN SUV C5 AIRCROSS - NON ORDINABILE - EQUIPAGGIAMENTI DI SERIE (I/III)

[VERSIONI](#)
[CONTENUTI
DI SERIE](#)
[AMBIENTI
INTERNI](#)
[TINTE
CARROZZERIA](#)
[PACK COLOR](#)
[CERCHI](#)
[OPZIONI](#)
[PNEUMATICI](#)
[DATI
TECNICI](#)

[HOME
PAGE](#)

LIVE

- > Accensione automatica dei fari
- > Airbag frontali, laterali e a tendina Alzacristalli elettrici ant. e post.
- > Bluetooth®
- > Cerchi in lega 17" ELLIPSE
- > Chiusura centralizzata con telecomando
- > Luci diurne a LED con indicatori di direzione anteriori alogeni e proiettori Eco LED
- > Climatizzatore manuale
- > Computer di bordo
- > Controllo di stabilità ESP con sistema antipattinamento ASR
- > Fari posteriori a LED effetto 3D Firma laterale cromata a forma di «C»
- > Fissaggi Isofix sul sedile passeggero anteriore e sui due sedili laterali posteriori
- > Freno di stazionamento elettrico
- > Funzione Follow Me Home
- > Funzione Mirror Screen
- > Kit di riparazione pneumatici
- > Indicatore Rapporto Cambio di Rapporto
- > Pack Safety 4*:
 - Active Safety Brake con funz. Video Coffee Break Alert
 - Allerta rischio collisione Lane Keeping Assist

- > Paraurti ant., post., profili laterali e passaruota Nero Matt
- > Plafoniera ant. e post. con luci di lettura anteriori Presa 12 V sulla console centrale e nel bagagliaio
- > Pack Style Silver: profilo prese d'aria anteriori
- > grigio e Profilo Airbump grigio
- > Radio DAB con 6 Altoparlanti, 2 prese USB (prima e seconda fila)
- > Rilevatore bassa pressione pneumatici
- > Sedile conducente con regolazione lombare
- > Sedili anteriori regolabili in altezza
- > Sedili posteriori indipendenti, scorrevoli, inclinabili e ripiegabili
- > Sensori di parcheggio posteriori
- > Sistema Stop & Start
- > Sospensioni PHC (Progressive Hydraulic Cushions)
- > Tergicristallo automatico con sensore pioggia e funzione «Magic Wash»
- > Touch Pad 8"
- > Tunnel centrale con appoggiatesta in TEP con apertura ad ali di farfalla, vano illuminato
- > Volante in pelle regolabile in altezza e profondità con comandi integrati

FEEL

= LIVE +

- > Cerchi in lega 18" SWIRL Non Diamantati
- > Climatizzatore automatico
- > bizona Cruscotto digitale 12"
- > Interni misto tessuto/TEP Wild Grey EVO con armonia Nixon Grey
- > Paraurti posteriore Nero Matt
- > con scarichi cromati
- > Sedili Citroen Advanced Comfort

BUSINESS

= FEEL +

- > Citroën Connect Box
- > Citroën Connect Nav
- > DAB
- > Fari fendinebbia con funzione Cornering Light
- > Illuminazione d'ambiente a LED
- > Pack Safety 5*:
 - Active Safety Brake con RADAR
 - > 77 GHZ e riconoscimento dei pedoni/ciclisti
 - > Sistema di sorveglianza dell'angolo morto (SAM)
- > Retrovisore interno fotocromatico
- > Retrovisori ripiegabili elettricamente
- > Retrocamera Vision 180°
- > Sensori di parcheggio anteriori



CITROËN SUV C5 AIRCROSS - NON ORDINABILE - EQUIPAGGIAMENTI DI SERIE (II/III)

[VERSIONI](#)

[CONTENUTI
DI SERIE](#)

[AMBIENTI
INTERNI](#)

[TINTE
CARROZZERIA](#)

[PACK COLOR](#)

[CERCHI](#)

[OPZIONI](#)

[PNEUMATICI](#)

[DATI
TECNICI](#)

[HOME
PAGE](#)

FEEL PACK

= FEEL +

- > Barre al tetto con Pack Color Silver
- > Cerchi in lega 18" SWIRL Diamantati
- > Fari fendinebbia con funzione Cornering Light
- > Illuminazione d'ambiente a LED
- > Indicatori di direzione ant. a LED con fari effetto 3D
- > Keyless Access & Start
- > Retrovisore interno fotocromatico
- > Retrovisori ripiegabili elettricamente
- > Retrocamera Vision 180°
- > Sensori di parcheggio anteriori

Finestrini posteriori oscurati

SHINE

= FEEL PACK +

- > Citroën Connect Box
- > Citroën Connect Nav DAB
- > Griglia superiore della calandra Nero Brillante
- > Interni misto Alcantara/TEP Urban Black con ambiente Nixon Grey
- > Pack Drive Assist:
 - > Regolatore di velocità Attivo
 - > Driver Attention Alert con funzione video
 - > Riconoscimento esteso dei cartelli stradali
 - > Funzione Fari Smart Beam: commutazione automatica dei fari
 - > Active Safety Brake con RADAR 77 GHZ e riconoscimento dei pedoni/ciclisti
 - > Sistema di sorveglianza dell'angolo morto (SAM)
 - > Pedaliera e poggiatesta in alluminio con Soglie porta in Acciaio Inox
 - > Tappetini
 - > Vetri anteriori stratificati

Su motori con cambio automatico EAT8:

Regolatore di velocità Attivo con funzione STOP & GO

OPZIONI GRATUITE

Su motori con cambio automatico EAT8:

Pack Drive Assist con Highway Driver Assist (ZVFP)



CITROËN SUV C5 AIRCROSS - NON ORDINABILE - EQUIPAGGIAMENTI SERIE SPECIALI

[VERSIONI](#)

[CONTENUTI
DI SERIE](#)

[AMBIENTI
INTERNI](#)

[TINTE
CARROZZERIA](#)

[PACK COLOR](#)

[CERCHI](#)

[OPZIONI](#)

[PNEUMATICI](#)

[DATI
TECNICI](#)

[HOME
PAGE](#)

C-SERIES

= FEEL PACK +



- > Citroën Connect Box
- > Citroën Connect Nav
- > DAB Pack Color
- Deep Red
 - > Profilo prese d'aria anteriori Deep Red
 - > Profilo Airbump Deep Red
 - > Profilo inferiore delle barre al tetto Deep Red
- Pack Safety 4* SAM:
 - > Sistema di sorveglianza dell'angolo morto (SAM)
- Personalizzazioni «C-Series»
 - > Badge passaruota anteriori
 - > Tappetini personalizzati



In foto: immagini esemplificative di SUV C5 Aircross C-Series con tinta opzionale Platinum Grey (MOVL)

OPZIONI GRATUITE

- > Tinta Natural White
- > (POWP) Tetto a contrasto black (JD20)
- > Pack Drive Assist - se cambio manuale (ZVFO)
- > Pack Drive Assist con Highway Driver Assist - se cambio EAT8 (ZVFP)

OPZIONI DI SERIE



CITROËN SUV C5 AIRCROSS - NON ORDINABILE - COLORI CARROZZERIA E RIVESTIMENTI INTERNI

VERSIONI	CONTENUTI DI SERIE	AMBIENTI INTERNI	TINTE CARROZZERIA	PACK COLOR	CERCHI	OPZIONI	PNEUMATICI	DATI TECNICI	HOME PAGE
--------------------------	------------------------------------	----------------------------------	-----------------------------------	----------------------------	------------------------	-------------------------	----------------------------	------------------------------	---------------------------

INTERNI

LIVE	FEEL/BUSINESS	FEEL PACK		SHINE		
51FR	ARFH	ARFH	OXFT	D7FX	OXFT	4HFG
S	S	S	500€	S	0€	2.000€

IVA incl.

TINTE CARROZZERIA

POWP	NATURAL WHITE Pastello	500€							
M0F4	STEEL GREY Metallizzato	750€							
M0VL	PLATINUM GREY Metallizzato	750€							
M09V	PEARL BLACK Perlato	900€							
M0DZ	EMERALD CRYSTAL Metallizzato	750€							
M6N9	PEARL WHITE Perlato	900€	TESSUTO - SILICA GREY -	TESSUTO/TEP - WILD GREY EVO -	TESSUTO/TEP - WILD GREY EVO -	PELLE/TESSUTO - METROPOL ITAN GREY - Armonia Nixon Grey ^{3/5}	ALCANTARA/TEP - URBAN BLACK -	PELLE/TESSUTO - METROPOL ITAN GREY - Armonia Nixon Grey ³	PELLE NAPPA - HYPE BLACK - Armonia Nixon Grey ⁴
M0PN	RED VOLCANO Metallizzato	0€	Armonia Nixon Grey ¹	Armonia Nixon Grey ²	Armonia Nixon Grey ²	Armonia Nixon Grey ³	Armonia Nixon Grey ³	Armonia Nixon Grey ⁴	

- (1) Plancia di bordo in TEP grigio scuro, console centrale in TEP grigio chiaro, appoggia gomiti laterali e centrali in TEP grigio chiaro, fascia sugli schienali grigio. Immagini indicative
- (2) Plancia di bordo in TEP grigio scuro, console centrale in TEP grigio chiaro, appoggia gomiti laterali e centrali in TEP grigio chiaro, fascia sugli schienali rosso. Immagini indicative
- (3) Plancia di bordo in TEP grigio scuro, console centrale in TEP grigio chiaro, appoggia gomiti laterali e centrali in TEP grigio chiaro, fascia sugli schienali grigio. Immagini indicative
- (4) Plancia di bordo in TEP grigio scuro, console centrale in TEP grigio chiaro, appoggia gomiti laterali e centrali in TEP grigio chiaro, fascia sugli schienali grigio, volante in Pelle Pieno Fiore. Comprende: sedile conducente con regolazione elettrica e funzione MEMO, sedili anteriori riscaldabili e massaggianti. Include Ricarica Dello Smartphone Wireless. Immagini indicative
- (5) Tappetini, soglie porta in Acciaio Inox

CITROËN SUV C5 AIRCROSS - NON ORDINABILE - COLORI CARROZZERIA E PACK COLOR

VERSIONI	CONTENUTI DI SERIE	AMBIENTI INTERNI	TINTE CARROZZERIA	PACK COLOR	CERCHI	OPZIONI	PNEUMATICI	DATI TECNICI	HOME PAGE
--------------------------	------------------------------------	----------------------------------	-----------------------------------	----------------------------	------------------------	-------------------------	----------------------------	------------------------------	---------------------------

TINTE CARROZZERIA

POWP	M6N9	M0F4	MOVL	M09V	MODZ	MOPN
NATURAL WHITE Pastello	PEARL WHITE Perlato	STEEL GREY Metallizzato	PLATINIUM GREY Metallizzato	PEARL BLACK Perlato	EMERALD CRYSTAL Metallizzato	RED VOLCANO Metallizzato
500€	900€	750€	750€	900€	750€	0€

IVA incl.

PACK COLOR	LIVE BUSINESS	ED20	PACK STYLE SILVER <i>Senza barre al tetto</i>	S							
		ED20	PACK STYLE SILVER <i>Senza barre al tetto</i>	S							
	FEEL	ED67	PACK STYLE WHITE <i>Senza barre al tetto</i>	250€							
		ED71	PACK STYLE DEEP RED <i>Senza barre al tetto</i>	250€							
		KK02	PACK COLOR SILVER <i>Con barre al tetto</i>	S							
	FEEL PACK	KK04	PACK COLOR WHITE <i>Con barre al tetto</i>	100€							

CITROËN SUV C5 AIRCROSS - NON ORDINABILE - COLORI CARROZZERIA E INTERNI SERIE SPECIALE

[VERSIONI](#)

[CONTENUTI
DI SERIE](#)

[AMBIENTI
INTERNI](#)

[TINTE
CARROZZERIA](#)

[PACK COLOR](#)

[CERCHI](#)

[OPZIONI](#)

[PNEUMATICI](#)

[DATI
TECNICI](#)

[HOME
PAGE](#)



IVA incl.

TINTE CARROZZERIA

POWP	M6N9	MOF4	MOVL	M09V
NATURAL WHITE Pastello	PEARL WHITE Perlato	STEEL GREY Metallizzato	PLATINIUM GREY Metallizzato	PEARL BLACK Perlato
0€	900€	750€	750€	900€

INTERNI

C-SERIES

ARFH

S



TESSUTO/TEP
- WILD GREY EVO -

Armonia
Nixon Grey

KK02
PACK COLOR
SILVER
Con barre al
tetto
100€



KK04
PACK COLOR
WHITE
Con barre al
tetto
100€



KK09
PACK COLOR
DEEP RED
Con barre al
tetto
S



PACK COLOR

C-SERIES



CITROËN SUV C5 AIRCROSS - NON ORDINABILE - PACK COLOR

VERSIONI	CONTENUTI DI SERIE	AMBIENTI INTERNI	TINTE CARROZZERIA	PACK COLOR	CERCHI	OPZIONI	PNEUMATICI	DATI TECNICI	 HOME PAGE
--------------------------	------------------------------------	----------------------------------	-----------------------------------	----------------------------	------------------------	-------------------------	----------------------------	------------------------------	---

		IVA escl.	IVA incl.	LIVE	FEEL	FEEL PACK	SHINE	BUSINESS	C-SERIES	Note
ED20	PACK STYLE SILVER - Senza barre al tetto -	0,00€	S	S	S	-	-	S	-	<ul style="list-style-type: none"> > Profilo prese d'aria anteriori grigio > Profilo Airbump grigio
ED67	PACK STYLE WHITE - Senza barre al tetto -	204,91€	250€	-	O	-	-	-	-	<ul style="list-style-type: none"> > Profilo prese d'aria anteriori bianco > Profilo Airbump bianco > Fari Fendinebbia con funzione Cornering Light
ED71	PACK STYLE DEEP RED - Senza barre al tetto -	204,91€	250€	-	O	-	-	-	-	<ul style="list-style-type: none"> > Profilo prese d'aria anteriori Deep Red > Profilo Airbump Deep Red > Fari Fendinebbia con funzione Cornering Light Non disponibile per i colori carrozzeria: Emerald Crystal (MODZ) e Red Volcano (MOPN)
KK02	PACK COLOR SILVER - Con barre al tetto -	81,96€	100€	-	-	S	S	-	O	<ul style="list-style-type: none"> > Profilo prese d'aria anteriori grigio > Profilo Airbump grigio > Profilo inferiore delle barre al tetto grigio Di serie se Feel Pack e Shine
KK04	PACK COLOR WHITE - Con barre al tetto -	81,96€	100€	-	-	∅	∅	-	O	<ul style="list-style-type: none"> > Profilo prese d'aria anteriori bianco > Profilo Airbump bianco > Profilo inferiore delle barre al tetto bianco
KK09	PACK COLOR DEEP RED - Con barre al tetto -	81,96€	100€	-	-	∅	∅	-	S	<ul style="list-style-type: none"> > Profilo prese d'aria anteriori Deep Red > Profilo Airbump Deep Red > Profilo inferiore delle barre al tetto Deep Red Non disponibile per i colori carrozzeria: Emerald Crystal (MODZ) e Red Volcano (MOPN)
JD20	TETTO A CONTRASTO BLACK	327,90€	400€	-	-	∅	∅	-	-	Comprende:
		0,00€	0€	-	-	-	-	-	O	<ul style="list-style-type: none"> > Calotte dei retrovisori Black Non disponibile per i colori carrozzeria: Natural White (POWP) e Nero Perla (M09V)



CITROËN SUV C5 AIRCROSS - NON ORDINABILE - CERCHI







[VERSIONI](#)
[CONTENUTI
DI SERIE](#)
[AMBIENTI
INTERNI](#)
[TINTE
CARROZZERIA](#)
[PACK COLOR](#)
[CERCHI](#)
[OPZIONI](#)
[PNEUMATICI](#)
[DATI
TECNICI](#)
 [HOME
PAGE](#)

IVA escl.

IVA incl.

LIVE
FEEL
FEEL PACK
SHINE
BUSINESS
C-SERIES

Note

			IVA escl.	IVA incl.	LIVE	FEEL	FEEL PACK	SHINE	BUSINESS	C-SERIES	
ZHHC	CERCHI IN LEGA 17'' ELLIPSE		0,00€	S	S	-	-	-	-	-	Pneumatici 215/65 R17
ZHC7	CERCHI IN LEGA 18'' SWIRL Non Diamantati		0,00€	S	-	S	-	-	S	-	Pneumatici 225/55 R18
ZHMC	CERCHI IN LEGA 18'' SWIRL DIAMANTATI		0,00€	S	-	-	S	S	-	S	Cerchi diamantati. Biton neri e satinati Pneumatici 225/55 R18
ZHJL	CERCHI IN LEGA 19'' ART		409,83€	500€	-	-	-	□	-	-	Cerchi diamantati. Biton neri e satinati Pneumatici (Tall & Narrow) 205/55R19
ZHNY	CERCHI IN LEGA 19'' ART Black		409,83€	500€	-	-	-	□	-	-	Pneumatici (Tall & Narrow) 205/55R19
ZHVN	PNEUMATICI ALL SEASON 3PMSF		163,93€	200€	-	□	-	-	□	-	Gomme All Season 3PMSF In abbinamento a Cerchi 18'' SWIRL Non Diamantati Non include Grip Control
ZHVO	PNEUMATICI ALL SEASON 3PMSF		163,93€	200€	-	-	□	□	-	□	Gomme All Season 3PMSF In abbinamento a Cerchi 18'' SWIRL Diamantati Non include Grip Control



CITROËN SUV C5 AIRCROSS - NON ORDINABILE - OPZIONI

[VERSIONI](#)
[CONTENUTI
DI SERIE](#)
[AMBIENTI
INTERNI](#)
[TINTE
CARROZZERIA](#)
[PACK COLOR](#)
[CERCHI](#)
[OPZIONI](#)
[PNEUMATICI](#)
[DATI
TECNICI](#)
 [HOME
PAGE](#)

PAG I/III

IVA escl.

IVA incl.

LIVE

FEEL

FEEL PACK

SHINE

BUSINESS

C-SERIES

Note

YD04

KEYLESS ACCESS & START

327,87€

400€

-

-

S

S

□

S

Comprende:
> Apertura porte e avviamento senza chiave
Non compatibile con Grip Control (UF02)

MO02

HAND'S FREE TAILGATE

368,85€

450€

-

-

-

□

-

-

Comprende:
> Portellone posteriore automatico

OK02

TETTO IN VETRO
PANORAMICO APRIBILE

901,63€

1.100€

-

-

-

□

-

-

Comprende:
> Tendina parasole elettrica

L701

CITROËN CONNECTED CAM

204,91€

250€

-

-

□

□

□

□

VD09

VETRI POSTERIORI OSCURATI

122,95€

150€

-

-

S

S

□

S



CITROËN SUV C5 AIRCROSS - NON ORDINABILE - PACK

[VERSIONI](#)

[CONTENUTI
DI SERIE](#)

[AMBIENTI
INTERNI](#)

[TINTE
CARROZZERIA](#)

[PACK COLOR](#)

[CERCHI](#)

[OPZIONI](#)

[PNEUMATICI](#)

[DATI
TECNICI](#)

[HOME
PAGE](#)

PAG II/III

IVA escl.

IVA incl.

LIVE

FEEL

FEEL PACK

SHINE

BUSINESS

C-SERIES

Note

		IVA escl.	IVA incl.	LIVE	FEEL	FEEL PACK	SHINE	BUSINESS	C-SERIES	Note
WY24	PACK CITY	614,75€	750€	-	☐	S	S	S	S	<ul style="list-style-type: none"> > Retrocamera Vision 180° > Sensori di parcheggio anteriori > Fari Fendinebbia con funzione Cornering Light Non compatibile con Grip Control (UF02)
WY25	PACK PARK ASSIST 360°	204,91€	250€	-	-	-	☐	-	-	<ul style="list-style-type: none"> > Vision 360 > Funzione di parcheggio automatico Park Assist
WLT2	PACK NAVIGATION DAB	655,73€	800€	-	☐	☐	S	S	S	Comprende: <ul style="list-style-type: none"> > Citroën Connect Nav DAB
YR00	ELIMINAZIONE CITREON CONNECT BOX	- 163,93€	- 200€	-	-	-	-	-	☐	<ul style="list-style-type: none"> > Selezionando questo opzionale la vettura non avrà la Citroen Connect Box
UF02	GRIP CONTROL con HILL ASSIST DESCENT - Senza cerchi e Senza Pneumatici All Season -	1147,54€	1400€	-	☐	-	-	-	-	Comprende: <ul style="list-style-type: none"> > Grip Control con Hill Assist Descent: 5 modalità di intervento del sistema ASR+ > Keyless Access & Start (su Feel e Business) > Retrovisori ripiegabili elettricamente (su Feel) > Retrocamera Vision 180° (su Feel) > Sensori di parcheggio anteriori (su Feel) > Fari Fendinebbia con funzione Cornering Light (su Feel) Su Feel non compatibile con Pack City (WY24).
		573,77€	700€	-	-	-	-	☐	-	
		245,90€	300€	-	-	☐	☐	-	☐	



CITROËN SUV C5 AIRCROSS - NON ORDINABILE - ADAS

[VERSIONI](#)

[CONTENUTI
DI SERIE](#)

[AMBIENTI
INTERNI](#)

[TINTE
CARROZZERIA](#)

[PACK COLOR](#)

[CERCHI](#)

[OPZIONI](#)

[PNEUMATICI](#)

[DATI
TECNICI](#)

[HOME
PAGE](#)

PAG III/III

IVA escl.

IVA incl.

LIVE

FEEL

FEEL PACK

SHINE

BUSINESS

C-SERIES

Note

		IVA escl.	IVA incl.	LIVE	FEEL	FEEL PACK	SHINE	BUSINESS	C-SERIES	
ZVFQ	PACK SAFETY 5*	819,67€	1000€	☐	☐	-	-	S	-	<ul style="list-style-type: none"> > Active Safety Brake con RADAR 77 GHZ e riconoscimento dei pedoni/ciclisti > Sistema di Sorveglianza dell'Angolo Morto (SAM) > Sensori di parcheggio anteriori > Fari Fendinebbia con funzione Cornering Light > Retrovisori ripiegabili elettricamente
ZVFO	PACK DRIVE ASSIST - IN ABBINAMENTO A TRASMISSIONE MANUALE -	696,72€	850€			☐		-	-	<ul style="list-style-type: none"> > Regolatore di velocità Attivo > Driver Attention Alert Video > Riconoscimento esteso dei cartelli stradali
		532,78€	650€	-	-	-	S	☐	-	<ul style="list-style-type: none"> > Smart Beam Assist - commutazione automatica dei fari > Active Safety Brake con RADAR 77 GHZ e riconoscimento dei pedoni/ciclisti (se Feel Pack e C-Series)
		0,00€	0€			-		-	☐	<ul style="list-style-type: none"> > Sistema di Sorveglianza dell'Angolo Morto (SAM, se Feel Pack)
ZVFN	PACK DRIVE ASSIST - IN ABBINAMENTO A TRASMISSIONE AUTOMATICA EAT8 -	532,78€	650€	-	-	-	S	☐	-	<ul style="list-style-type: none"> > Regolatore di velocità Attivo con funzione Stop & Go > Driver Attention Alert Video > Riconoscimento esteso dei cartelli stradali > Smart Beam Assist - commutazione automatica dei fari
ZVFP	PACK DRIVE ASSIST CON HIGHWAY DRIVER ASSIST - IN ABBINAMENTO A TRASMISSIONE AUTOMATICA EAT8 -	901,63€	1100€			☐	-		-	<ul style="list-style-type: none"> > Highway Driver Assist - sistema di guida semiautonomia Su Feel Pack e C-Series comprende anche: <ul style="list-style-type: none"> > Regolatore di velocità Attivo con funzione Stop & Go > Driver Attention Alert Video > Riconoscimento esteso dei cartelli stradali
		0,00€	0€	-	-	-	☐	-	☐	<ul style="list-style-type: none"> > Smart Beam Assist - commutazione automatica dei fari > Active Safety Brake con RADAR 77 GHZ e riconoscimento dei pedoni/ciclisti > Sistema di Sorveglianza dell'Angolo Morto (SAM, solo se Feel Pack)



CITROËN SUV C5 AIRCROSS - NON ORDINABILE - PNEUMATICI E CERCHI

VERSIONI	CONTENUTI DI SERIE	AMBIENTI INTERNI	TINTE CARROZZERIA	PACK COLOR	CERCHI	OPZIONI	PNEUMATICI	DATI TECNICI	HOME PAGE
--------------------------	------------------------------------	----------------------------------	-----------------------------------	----------------------------	------------------------	-------------------------	----------------------------	------------------------------	---------------------------

DIAMETRO	CODICE	NOME	IMMAGINE	MISURA PNEUMATICI	BENZINA								DIESEL											
					PureTech 130 S&S				PureTech 130 S&S EAT8				BlueHDi 130 S&S				BlueHDi 130 S&S EAT8							
					TIPO VARIANTE VERSIONE (TV)																			
					ARHNSK				ARHNSS				ACYHZK				ACYHZS							
C12200				C12600 C12700				C22D00 C22E00				C22800 C22A00												
17"	ZHHC	ELLIPSE		215/65 R17	•	-	-	-	-	-	-	-	•	-	-	-	-	-	-	-				
					LIVE	FEEL	FEEL P.	SHINE	LIVE	FEEL	FEEL P.	SHINE	LIVE	FEEL	FEEL P.	SHINE	LIVE	FEEL	FEEL P.	SHINE				
18"	ZHC7	SWIRL NON DIAMANTATI		225/55 R18	-	•	-	-	-	•	-	-	-	•	-	-	-	•	-					
					LIVE	FEEL	FEEL P.	SHINE	LIVE	FEEL	FEEL P.	SHINE	LIVE	FEEL	FEEL P.	SHINE	LIVE	FEEL	FEEL P.	SHINE				
18"	ZHMC	SWIRL DIAMANTATI		225/55 R18	-	-	•	-	-	-	•	•	-	-	•	•	-	-	•	•				
					LIVE	FEEL	FEEL P.	SHINE	LIVE	FEEL	FEEL P.	SHINE	LIVE	FEEL	FEEL P.	SHINE	LIVE	FEEL	FEEL P.	SHINE				
18"	ZHVN	SWIRL NON DIAMANTATI GOMME 3PMSF		225/55 R18	-	□	-	-	-	□	-	-	-	□	-	-	-	□	-					
					LIVE	FEEL	FEEL P.	SHINE	LIVE	FEEL	FEEL P.	SHINE	LIVE	FEEL	FEEL P.	SHINE	LIVE	FEEL	FEEL P.	SHINE				
18"	ZHVO	SWIRL DIAMANTATI GOMME 3PMSF		225/55 R18	-	-	□	-	-	-	□	□	-	-	□	□	-	-	□	□				
					LIVE	FEEL	FEEL P.	SHINE	LIVE	FEEL	FEEL P.	SHINE	LIVE	FEEL	FEEL P.	SHINE	LIVE	FEEL	FEEL P.	SHINE				
19"	ZHJL	ART		205/55 R19	-	-	-	-	-	-	-	□	-	-	-	□	-	-	-	□				
					LIVE	FEEL	FEEL P.	SHINE	LIVE	FEEL	FEEL P.	SHINE	LIVE	FEEL	FEEL P.	SHINE	LIVE	FEEL	FEEL P.	SHINE				
19"	ZHNY	ART BLACK		205/55 R19	-	-	-	-	-	-	-	□	-	-	-	□	-	-	-	□				
					LIVE	FEEL	FEEL P.	SHINE	LIVE	FEEL	FEEL P.	SHINE	LIVE	FEEL	FEEL P.	SHINE	LIVE	FEEL	FEEL P.	SHINE				

CERCHI IN LEGA



CITROËN SUV C5 AIRCROSS - NON ORDINABILE - DIMENSIONI E DATI TECNICI

[VERSIONI](#)

[CONTENUTI
DI SERIE](#)

[AMBIENTI
INTERNI](#)

[TINTE
CARROZZERIA](#)

[PACK COLOR](#)

[CERCHI](#)

[OPZIONI](#)

[PNEUMATICI](#)

[DATI
TECNICI](#)

[HOME
PAGE](#)

MOTORE

	Euro 6.2D-ISC-FCM	Euro 6.2D-ISC-FCM	Euro 6.2D-ISC-FCM	Euro 6.2D-ISC-FCM
Normativa antinquinamento	Stop & Start	Stop & Start	Stop & Start	Stop & Start
Cavalli fiscali	14	14	16	16
Numero di cilindri - Numero di valvole	3 - 12	3 - 12	4 - 16	4 - 16
Cilindrata - cm ³	1199	1199	1499	1499
Alésaggio x corsa - mm	75 x 90,5	75 x 90,5	75 x 84,8	75 x 84,8
Potenzia massima a giri/min - kW CEE (CV CEE)	96 (131) a 5 500	96 (131) a 5 500	96 (130) a 3 750	96 (130) a 3 750
Coppia massima a giri/min - Nm CEE	230 a 1 750	230 a 1 750	300 a 1 750	300 a 1 750

CAMBIO

	Manuale a 6 rapporti	Automatico a 8 rapporti	Manuale a 6 rapporti	Automatico a 8 rapporti
--	----------------------	-------------------------	----------------------	-------------------------

SOSPENSIONI

Anteriori e Posteriori	PHC - Progressive Hydraulic Cushions			
------------------------	--------------------------------------	--	--	--

DIMENSIONI/VOLUMI

Lunghezza - Larghezza - Larghezza con retrovisori - mm	4500 - 1859 - 2099			
Altezza - mm	1688 - 1695			
Passo - mm	2730			
Volume di carico VDA sotto cappelliera: sedili fila 2 arretrati / avanzati - dm ³	580 - 720			
Volume di carico VDA fino al tetto in configurazione 2 posti - dm ³	1630			

MASSE

Tara con conducente compreso - kg	1490	1505	1505	1574
Massa complessiva a pieno carico - kg	1940	1960	2000	2030
Rapporto Potenza / Tara - kW/t	64,43	63,79	63,79	60,99
Peso max rimorchiabile - kg	1350	1300	1450	1250

PRESTAZIONI

0 - 400 m partenza da fermo - s	17,4	17,4	17,3	17,8
0 - 1000 m partenza da fermo - s	31,9	31,7	32,1	32,3
0 - 100 km/h - s	10,5	10,3	10,4	10,6
Velocità massima km/h	195	188	189	189

PNEUMATICI

Dimensioni	215/65 R17 91 V 225/55 R18 91 V 205/55 R19 91 V	215/65 R17 91 V 225/55 R18 91 V 205/55 R19 91 V	215/65 R17 91 V 225/55 R18 91 V 205/55 R19 91 V	215/65 R17 91 V 225/55 R18 91 V 205/55 R19 91 V
------------	---	---	---	---

CONSUMI/EMISSIONI - WLTP

Comb. Low - l/100 km	5,704	6,053	4,644	4,887
Comb. High - l/100 km	6,836	7,326	5,627	5,886
CO2 Comb. Low - g/ km	129,58	136,96	121,78	128,14
CO2 Comb. High - g/ km	155,23	165,68	147,58	154,38

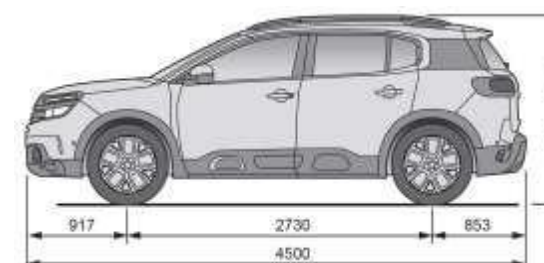
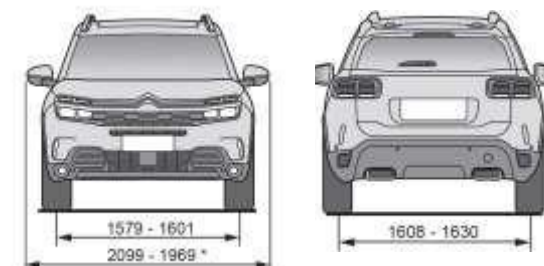

* Dati tecnici provvisori in corso di omologazione

I dati relativi ai consumi di carburante e alle emissioni di CO₂ riportati in tabella si riferiscono ai valori omologati secondo la regolamentazione Europea applicabile a tutti i costruttori e a tutti i veicoli venduti in Europa. Tali valori possono non essere rappresentativi delle emissioni di CO₂ e dei consumi effettivi, i quali dipendono da molteplici fattori relativi, a titolo esemplificativo e non esaustivo, allo stile di guida del conducente, alle condizioni atmosferiche e stradali, allo stato, alle dotazioni e al carico del veicolo.

SUV CITROËN C5 AIRCROSS HYBRID PLUG-IN - SOLO A STOCK



INSPIRED BY YOU

Clickare sul simbolo "Home" per tornare alla pagina iniziale
Immagini esemplificative di SUV C5 Aircross Hybrid Plug-in con fari Full LED, disponibile esclusivamente a stock



CITROËN SUV C5 AIRCROSS HYBRID PLUG-IN - NON ORDINABILE - EQUIPAGGIAMENTI DI SERIE

[VERSIONI](#)
[CONTENUTI
DI SERIE](#)
[AMBIENTI
INTERNI](#)
[TINTE
CARROZZERIA](#)
[PACK COLOR &
CERCHI](#)
[OPZIONI](#)
[PNEUMATICI](#)
[DATI
TECNICI](#)

[HOME
PAGE](#)

FEEL

- > Accensione automatica dei fari
- > Airbag frontali, laterali e a tendina Alzacristalli elettrici anteriori e posteriori
- > Avvisatore acustico AVAS (Approaching Vehicle Audible System) Barre al tetto con Pack Color Silver
- > Caricatore OBC (On Board Charger) 3 kW monofase Cavo di ricarica T2 per presa domestica
- > Cavo di ricarica T3 monofase 7,4 kW con custodia dedicata Cerchi in lega 18" SWIRL Diamantati
- > Citroën Connect Box con Citroën Connect Nav DAB Cruscotto digitale 12"
- > Climatizzatore automatico bizona
- > Controllo di stabilità ESP con sistema antipattinamento ASR
- > Fari fendinebbia con funzione Cornering Light
- > Fari posteriori a LED effetto 3D Firma laterale cromata a forma di «C»
- > Fissaggi Isofix sul sedile passeggero ant. e sui due sedili laterali post.
- > Freno di stazionamento elettrico
- > Funzione Follow Me
- > Home Keyless Access & Start Illuminazione d'ambiente a LED Pack
- > Safety 5*:
 - > Active Safety Brake con RADAR 77 GHZ e riconoscimento dei pedoni/ciclisti
 - > Coffee Break
 - > Alert Allerta rischio collisione
 - > Lane Keeping Assist

- > Interni misto Tessuto/TEP Wild GreyEVO con armonia Nixon Grey
- > Paraurti ant., post., profili laterali e passaruota Nero Matt con scarichi cromati
- > Personalizzazioni esterne Hybrid: badge sui parafranghi anteriori e sul portellone posteriore
- > Piano di carico bagagliaio non modulabile
- > Presa 12 V sulla console centrale e nel bagagliaio
- > Proiettori ant. Eco LED e Indicatori di direzione a LED con fari effetto 3D
- > Radio DAB bi-tuner con comandi al volante, Bluetooth®, 6 Altoparlanti, 2 prese USB (prima e seconda fila)
- > Retrocamera Vision 180°
- > Retrovisore interno fotocromatico «Frameless» con segnalatore luminoso per guida in modalità elettrica
- > Retrovisori ripiegabili elettricamente
- > Rilevatore bassa pressione pneumatici con kit di riparazione pneumatici
- > Sedili Citroën Advanced Comfort
- > Sedile conducente regolabile in altezza con regolazione lombare
- > Sedili posteriori indipendenti, scorrevoli, inclinabili e ripiegabili
- > Selettore modalità di guida (ZEV, Hybrid, Sport)
- > Sensori di parcheggio anteriori e posteriori Sospensioni PHC (Progressive Hydraulic Cushions)
- > Tergicristallo automatico con sensore pioggia e funzione «Magic Wash» Touch Pad 8" con funzione Mirror Screen
- > Tunnel centrale con appoggiatesta in TEP con apertura ad ali di farfalla, vano illuminato Vetri anteriori stratificati Vetri posteriori oscurati
- > Volante in pelle regolabile in altezza e profondità con comandi integrati

SHINE

= FEEL +

- > Griglia superiore della calandra Nero Brillante
- > Interni misto Alcantara/TEP Urban Black con ambiente Nixon Grey
- > Pack Drive Assist:
 - > Regolatore di velocità Attivo con funzione STOP & GO
 - > Driver Attention Alert con funzione video
 - > Riconoscimento esteso dei cartelli stradali
 - > Funzione Fari Smart Beam: commutazione automatica dei fari
- > Pedaliera e poggiatesta in alluminio con Soglie porta in Acciaio Inox
- > Tappetini

OPZIONI GRATUITE

- > Pack Drive Assist con Highway Driver Assist (ZVFP)

CITROËN SUV C5 AIRCROSS HYBRID PLUG-IN - NON ORDINABILE - COLORI CARROZZERIA E RIVESTIMENTI INTERNI

VERSIONI	CONTENUTI DI SERIE	AMBIENTI INTERNI	TINTE CARROZZERIA	PACK COLOR & CERCHI	OPZIONI	PNEUMATICI	DATI TECNICI	HOME PAGE
--------------------------	------------------------------------	----------------------------------	-----------------------------------	---	-------------------------	----------------------------	------------------------------	---------------------------

INTERNI

FEEL		SHINE		
------	--	-------	--	--

ARFH	OXFT	D7FX	OXFT	4HFG
S	500€	S	0€	2.000€

IVA incl.

COLORI CARROZZERIA	POWP	NATURAL WHITE Pastello	500€
	M0F4	STEEL GREY Metallizzato	750€
	M0VL	PLATINUM GREY Metallizzato	750€
	M09V	PEARL BLACK Perlato	900€
	M0DZ	EMERALD CRYSTAL Metallizzato	750€
	M6N9	PEARL WHITE Perlato	900€
	M0PN	RED VOLCANO Metallizzato	0€

TESSUTO/TEP -WILD GREY EVO -	PELLE/TESSUTO -METROPOLITAN GREY -	ALCANTARA/TEP -URBAN BLACK -	PELLE/TESSUTO -METROPOLITAN GREY -	PELLE NAPPA -HYPE BLACK -
Armonia Nixon Grey ¹	Armonia Nixon Grey ^{2/4}	Armonia Nixon Grey ²	Armonia Nixon Grey ²	Armonia Nixon Grey ³

- (1) Plancia di bordo in TEP grigio scuro, console centrale in TEP grigio chiaro, appoggia gomiti laterali e centrali in TEP grigio chiaro, fascia sugli schienali rossa. Immagini indicative.
- (2) Plancia di bordo in TEP grigio scuro, console centrale in TEP grigio chiaro, appoggia gomiti laterali e centrali in TEP grigio chiaro, fascia sugli schienali grigio. Immagini indicative.
- (3) Plancia di bordo in TEP grigio scuro, console centrale in TEP grigio chiaro, appoggia gomiti laterali e centrali in TEP grigio chiaro, fascia sugli schienali grigio, volante in Pelle Pieno Fiore. Comprende: sedile conducente con regolazione elettrica e funzione MEMO, sedili anteriori riscaldabili e massaggianti e Ricarica dello smartphone wireless. Immagini indicative.
- (4) Tappetini, soglie porta in Acciaio Inox.



CITROËN SUV C5 AIRCROSS HYBRID PLUG-IN - NON ORDINABILE - PACK COLOR

VERSIONI	CONTENUTI DI SERIE	AMBIENTI INTERNI	TINTE CARROZZERIA	PACK COLOR & CERCHI	OPZIONI	PNEUMATICI	DATI TECNICI	HOME PAGE
--------------------------	------------------------------------	----------------------------------	-----------------------------------	---	-------------------------	----------------------------	------------------------------	---------------------------

TINTE CARROZZERIA

FEEL / SHINE

IVA incl.

POWP	M 6N9	M 0F4	M 0V L	M 09V	M 0DZ	M 0P N
NATURAL WHITE Pastello	PEARL WHITE Perlato	STEEL GREY Metallizzato	PLATINIUM GREY Metallizzato	PEARL BLACK Perlato	EMERALD CRYSTAL Metallizzato	RED VOLCANO Metallizzato
500€	900€	750€	750€	900€	750€	0€

PACK COLOR

KK02	PACK COLOR SILVER	0€							
KK04	PACK COLOR WHITE	100€							
KK09	PACK COLOR DEEP RED	100€							
ED70	PACK COLOR ELECTRIC BLUE	100€							

CITROËN SUV C5 AIRCROSS HYBRID PLUG-IN - NON ORDINABILE - PACK COLOR E CERCHI



VERSIONI	CONTENUTI DI SERIE	AMBIENTI INTERNI	TINTE CARROZZERIA	PACK COLOR & CERCHI	OPZIONI	PNEUMATICI	DATI TECNICI	HOME PAGE
--------------------------	------------------------------------	----------------------------------	-----------------------------------	---	-------------------------	----------------------------	------------------------------	---------------------------

IVA escl.

IVA incl.

FEEL

SHINE

Note

KK02

PACK COLOR SILVER

0,00€

0€

S

S

- > Profilo inferiore delle barre al tetto grigio
- > Profilo prese d'aria anteriori grigio
- > Profilo Airbump grigio

KK04

PACK COLOR WHITE

81,96€

100€

□

□

- > Profilo inferiore delle barre al tetto bianco
- > Profilo prese d'aria anteriori bianco
- > Profilo Airbump bianco

KK09

PACK COLOR DEEP RED

81,96€

100€

□

□

- > Profilo inferiore delle barre al tetto Deep Red
 - > Profilo prese d'aria anteriori Deep Red
 - > Profilo Airbump Deep Red
- Non disponibile per i colori carrozzeria: Emerald Crystal (MODZ) e Red Volcano (MOPN)

ED70

PACK COLOR ELECTRIC BLUE

81,96€

100€

□

□

- > Profilo inferiore delle barre al tetto grigio
 - > Profilo prese d'aria anteriori Electric Blue
 - > Profilo Airbump Electric Blue
- Non disponibile per i colori carrozzeria: Emerald Crystal (MODZ), Red Volcano (MOPN) e Natural White (POWP)

JD20

TETTO A CONTRASTO BLACK



327,90€

400€

□

□

- > Calotte dei retrovisori Black
- Non disponibile per i colori carrozzeria: Natural White (POWP) e Nero Perla (M09V) . Immagine esemplificativa tinta Pearl White (M6N9)

ZHJL

CERCHI IN LEGA 19" ART



409,83€

500€

-

□

Cerchi diamantati. Biton neri e satinati Pneumatici (Tall & Narrow) 205/50 R19

ZHNY

CERCHI IN LEGA 19" ART Black



409,83€

500€

-

□

Pneumatici (Tall & Narrow) 205/50 R19



CITROËN SUV C5 AIRCROSS HYBRID PLUG-IN - NON ORDINABILE - OPZIONI

VERSIONI	CONTENUTI DI SERIE	AMBIENTI INTERNI	TINTE CARROZZERIA	PACK COLOR & CERCHI	OPZIONI	PNEUMATICI	DATI TECNICI	 HOME PAGE
--------------------------	------------------------------------	----------------------------------	-----------------------------------	---	-------------------------	----------------------------	------------------------------	---

IVA escl.

IVA incl.

FEEL

SHINE

Note

MO02

HAND'S FREE TAILGATE

368,85€

450€

-

▣

> Portellone posteriore automatico

OK02

TETTO IN VETRO PANORAMICO APRIBILE

901,63€

1.100€

-

▣

> Comprende tendina elettrica

L701

CITROËN CONNECTED CAM

204,91€

250€

▣

▣

LZ02

CARICATORE OBC 7 KW MONOFASE

245,90€

300€

▣

▣

WY25

PACK PARK ASSIST 360°

204,91€

250€

-

▣

> Vision 360
> Funzione di parcheggio automatico Park Assist

ZVFP

PACK DRIVE ASSIST
CON HIGHWAY DRIVER
ASSIST

737,70€

900€

▣

-

> Highway Driver Assist - sistema di guida semiautonomia
> Regolatore di velocità Attivo con funzione Stop & Go
> Driver Attention Alert Video
> Riconoscimento esteso dei cartelli stradali
> Funzione Fari Smart Beam - commutazione automatica dei fari

0€

0€

-

▣

> Highway Driver Assist - sistema di guida semiautonomia

CITROËN SUV C5 AIRCROSS HYBRID PLUG-IN - NON ORDINABILE - PNEUMATICI E CERCHI



[VERSIONI](#)

[CONTENUTI
DI SERIE](#)

[AMBIENTI
INTERNI](#)

[TINTE
CARROZZERIA](#)

[PACK COLOR &
CERCHI](#)

[OPZIONI](#)

[PNEUMATICI](#)

[DATI
TECNICI](#)



[HOME
PAGE](#)

HYBRID PLUG-IN BENZINA

HYBRID 225 E-EAT8

TIPO VARIANTE VERSIONE (TVV)

A4DGZS

C1A000

DIAMETRO

CODICE

NOME

IMMAGINE

MISURA
PNEUMATIC
|

18"

ZHMC

SWIRL



225/55 R18

•

•

FEEL

SHINE

19"

ZHJL

ART



205/55 R19

-

□

FEEL

SHINE

19"

ZHNY

ART BLACK



205/55 R19

-

□

FEEL

SHINE

CERCHI IN LEGA



CITROËN SUV C5 AIRCROSS HYBRID PLUG-IN - NON ORDINABILE - DIMENSIONI E DATI TECNICI

VERSIONI	CONTENUTI DI SERIE	AMBIENTI INTERNI	TINTE CARROZZERIA	PACK COLOR & CERCHI	OPZIONI	PNEUMATICI	DATI TECNICI	HOME PAGE
--------------------------	------------------------------------	----------------------------------	-----------------------------------	---	-------------------------	----------------------------	------------------------------	---------------------------

HYBRID PLUG-IN BENZINA HYBRID 225 E-EAT8*

MOTORE PURETECH	
Normativa antinquinamento	Euro 6.2D-ISC-FCM
Numero di cilindri - Numero di valvole - Cavalli Fiscali	4 - 16 - 17
Cilindrata - cm ³	1598
Alesaggio x corsa - mm	77 x 85,8
Potenza massima a giri/min - kW CEE (CV CEE)	133 (181) a 6000
Coppia massima a giri/min - Nm CEE	300 a 3000
MOTORE ELETTRICO	
Motore Elettrico	1 motore integrato nella trasmissione e-EAT8
Potenza massima (kW)	81,2
Coppia massima a giri/min (Nm)	320 a 500-2500
Autonomia (WLTP)	54 - 55**
BATTERIA AGLI IONI DI LITIO	
Capacità totale (kWh)	13,2 kWh
Caricatore OBC (On Board Charger) di serie	3,7 kW
Caricatore OBC (On Board Charger) opzionale	7,4 kW
Tempi di ricarica (da 0% a 100%)	7h / 1h40m ***
DATI COMBINATI HYBRID 225 E-EAT8	
Potenza massima (Kw/cv)	165/225
Coppia massima (Nm)	360
TRASMISSIONE	
Cambio	Automatico a 8 rapporti
Trazione	Anteriore
SOSPENSIONI	
Anteriori e Posteriori	PHC - Progressive Hydraulic Cushions
DIMENSIONI/VOLUMI	
Lunghezza - Larghezza - Larghezza con retrovisori - mm	4500 - 1859 - 2099
Altezza - mm	1688 - 1695
Passo - mm	2730
Volume di carico VDA sotto cappelliera: sedili fila 2 arretrati / avanzati - dm ³	460 - 600
MASSE	
Tara con conducente compreso - kg	1845
Massa complessiva a pieno carico - kg	2300
Rapporto Potenza / Tara - kW/t	72,09
Peso max rimorchiabile - kg	1300
PRESTAZIONI	
Velocità massima Ibrido/Elettrico - km/h	225 / 135
PNEUMATICI	
Dimensioni	225/55 R18 93 V 205/55 R19 91 V
CONSUMI /EMISSIONI COMBINATI - WLTP **	
Comb. Low - l/100 km	1,271
Comb. High - l/100 km	1,797
CO2 Comb. Low - g/ km	28,71
CO2 Comb. High - g/ km	40,60

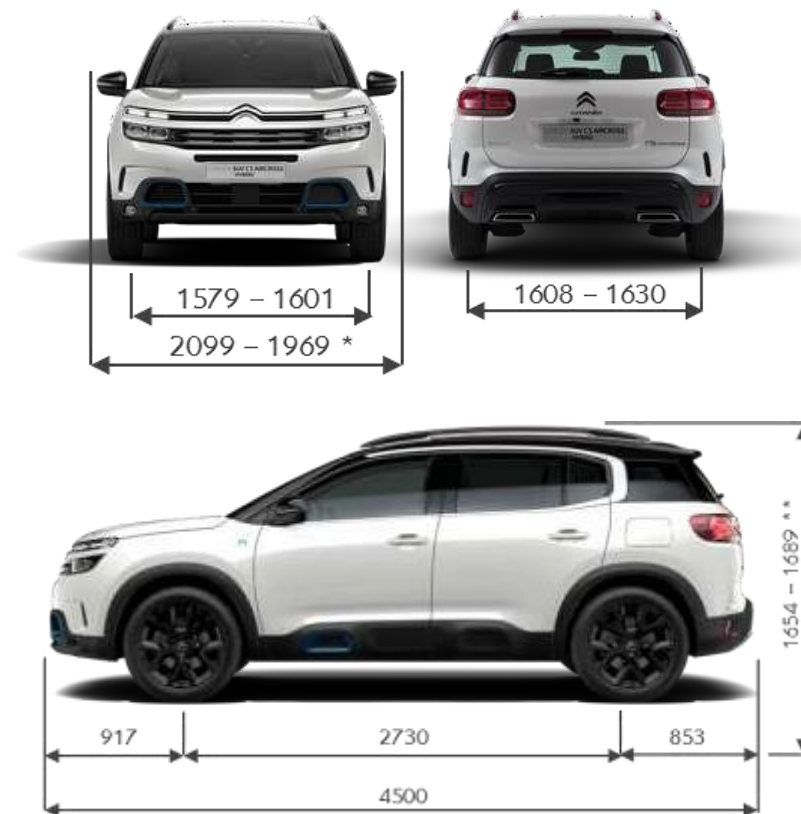

* Dati tecnici provvisori in corso di omologazione

** Valori di autonomia, consumo ed emissione secondo le opzioni presenti

*** Tempi di ricarica calcolati in base al seguente equipaggiamento: Presa domestica da 8A, OBC da 3,7 Kw e cavo T2 / Wallbox 32A 7,4 kW, OBC da 7,4 kW e cavo T3

I dati relativi ai consumi di carburante e alle emissioni di CO₂ riportati in tabella si riferiscono ai valori omologati secondo la regolamentazione Europea applicabile a tutti i costruttori e a tutti i veicoli venduti in Europa. Tali valori possono non essere rappresentativi delle emissioni di CO₂ e dei consumi effettivi, i quali dipendono da molteplici fattori relativi, a titolo esemplificativo e non esaustivo, allo stile di guida del conducente, alle condizioni atmosferiche e stradali, allo stato, alle dotazioni e al carico del veicolo.

NUOVA CITROËN C5 X



INSPIRED BY YOU

Clickare sul simbolo "Home" per tornare alla pagina iniziale
Immagini esemplificative di Nuova Citroën C5 X Shine Pack con tinta Amazonite Grey



NUOVA CITROËN C5 X

EQUIPAGGIAMENTI DI SERIE (I/III)



[VERSIONI](#)

[CONTENUTI
DI SERIE](#)

[AMBIENTI
INTERNI](#)

[TINTE
CARROZZERIA](#)

[CERCHI](#)

[OPZIONI](#)

[PNEUMATICI](#)

[DATI
TECNICI](#)



[HOME
PAGE](#)

YOU

- > Accensione automatica dei fari
- > Airbag frontali, laterali e a tendina (SH02 + NN01 + NFXX)
- > Keyless Start: Engine Start/Stop (YD02)
- > Alzacristalli anteriori e posteriori elettrici e sequenziali (LE05)
- > Bracciolo centrale posteriore con botola passaggio sci (AU02)
- > Sensori di parcheggio anteriori e posteriori (1G02)=>(1G07)
- > Cerchi in lega 19" Aero X ((ZHC0) => (ZHC1))
- > Climatizzatore automatico bizona (RE07)
- > Cometta digitale (GM62)
- > Illuminazione interna a LED (IM18)
- > Commutazione automatica degli abbaglianti (YQ02)
- > Fari fendinebbia con funzione Cornering Light (PR04)
- > Dotazione di sicurezza:
 - Rilevatore bassa pressione pneumatici con Kit riparazione pneumatici
 - ABS, AFU, ESP, REF
 - Hill start assist, Chiusura centralizzata con PLIP
 - Servosterzo
 - Spia cinture di sicurezza guidatore e passeggero non allacciate
- > Fari posteriori a LED (LA10)
- > Freno di stazionamento elettrico automatico

- > Mirror Screen Wireless e connettività Bluetooth
- > My Citroën Assist: Citroën Connect Box (Include i servizi Connect ONE per un periodo di 10 anni) (YRXX)
- > My Citroën Drive Plus: navigazione su tablet touchscreen da 10" (Include sistema di navigazione TomTom, riconoscimento vocale e servizi aggiuntivi Connect PLUS) (ZJAF / LX44)
- > Pack Safety: (ZVEY)
 - In crash Braking
 - Active Safety Brake con Allerta rischio collisione
 - Lane Keeping Assist
 - Riconoscimento dei cartelli stradali
 - High Beam Assist
 - Driver Attention Alert con Coffee Break Alert
 - Regolatore e limitatore di velocità
- > Panchetta post. frazionabile 2/3-1/3 con funzione Magic Hand (ALXX)
- > 1 presa USB fila 1 (tipo C) + 1 presa USB fila 2 (tipo C) (YM25 + 5N04)
- > Retrovisori esterni Glossy Black (MYX)
- > Servizi Connect Plus (Gratuito per un periodo d'autore di 12 mesi)
- > Sedile conducente con regolazione lombare (WADR)
- > Sedili passeggeri regolabili in altezza (WADQ => WADR)
- > Sospensioni Citroën Advanced Comfort® (VU07)

- > Telecamera di retromarcia con top Rear Vision (riproduzione dell'ambiente dietro il veicolo sul touch screen grazie a una vista posteriore reale e una vista reale dall'alto) (1G07)
- > Tergicristallo anteriore automatico con sensore pioggia
- > Proiettori LED con firma luminosa a forma di V (LAXX)
- > Fendinebbia con illuminazione statica degli incroci (PR04)
- > Vetri posteriori oscurati (VD10+SO01)
- > Volante in pelle con comandi integrati regolabile in altezza e profondità (VH37)
- > Ambiente Urban Grey con sedili Advanced Comfort in tessuto a spina di pesce grigio Tessuto effetto pelle Nero (L6FY)
- > Pacchetto visibilità (Comprende l'accensione automatica delle luci anabbaglianti, l'illuminazione di benvenuto e di guida e il tergisristallo anteriore automatico) NB08 + YQ01
- > Paraurti anteriore con decorazioni cromate (PDAH)
- > Maniglie delle porte esterne in tinta con la carrozzeria
- > Presa 12V in prima fila
- > Specchi retrovisori esterni elettrici, riscaldati, ripiegabili elettricamente e con illuminazione di benvenuto
- > Retrovisore interno fotocromatico (RL05)



Immagini esemplificative riferite a Nuova C5 X in tinta Steel Grey (M0F4)



NUOVA C5 X HYBRID PLUG-IN AGGIUNGE:

- > Caricatore On Board Charger 3,7 kW monofase Cavo di ricarica T2 8A per presa domestica (T2/EF)* (NG39)
- > Active Safety Brake 2.0 (Funziona tramite radar da 7 a 140 km/h, anche di notte, e rileva i ciclisti)

- > Cavo di ricarica T3 monofase 7,4 kW con custodia
- > Precondizionamento termico
- > Guide del bagaglio in alluminio

- > 2 prese USB in fila 1 (tipo C) + 1 presa USB in fila 2 (tipo C) (YM25+5N07)
- > Targhette specifiche Hybrid sulle portiere e sui parafranghi anteriori

NUOVA CITROËN C5 X

EQUIPAGGIAMENTI DI SERIE (II/III)



[VERSIONI](#)

[CONTENUTI
DI SERIE](#)

[AMBIENTI
INTERNI](#)

[TINTE
CARROZZERIA](#)

[CERCHI](#)

[OPZIONI](#)

[PNEUMATICI](#)

[DATI
TECNICI](#)



[HOME
PAGE](#)

PLUS

= YOU

- > Ambient Lighting (sotto la plancia e sotto la consolle centrale) (NK05)
- > Pack Drive Assist: ZVDZ + AO03
 - Regolatore di velocità Attivo con funzione STOP & GO (ZVDZ)
 - Sistema di sorveglianza dell'angolo morto a lunga portata (SAM) (AO03)
 - Active Safety Brake Radar 2.0 (7) (ZVDZ)
 - Riconoscimento esteso dei cartelli stradali (ZVDZ)
 - Highway Driver Assist (9)(AO03)
 - Rear Cross Traffic Alert (ZVDZ)
- > Decori piano di carico bagagliaio
- > Extended Head Up Display a colori con proiezione sul parabrezza(YB01)
- > Cerchi in lega 19" Aero X Black Diamond (ZHC2)
- > Interni in Pelle/TEP Metropolitan Grey e Nixon Grey (L7FZ)
- > Paraurti posteriore con dettagli «Satin-Chrome» (PDGI)
- > Plancia di bordo Mistral Black con finitura «Brushed»
- > Retrovisore interno fotocromatico «Frameless» (RL06)
- > Ricarica dello smartphone Wireless (E301)
- > Sedile passeggero con regolazione lombare
- > TouchPad 12"(LX46)
- > Volante riscaldabile in pelle pieno fiore (VH29+I301)
- > 2 x Presa USB Type-C anteriore e 2 x Presa USB Type-C posteriore (YM26)+(5N07)
- > Appoggiatesta anteriori con regolazione integrata (4 a 2 vie) (AK07) => (AK06)
- > Accesso e avviamento senza chiave Proximity (YD07)



Immagine esemplificativa riferita a Nuova C5 X in tinta Steel Grey (MOF4)



NUOVA C5 X HYBRID PLUG-IN AGGIUNGE:

- > Badge PHEV
- > Caricatore On Board Charger 3,7 kW monofase (LZ01)
- > Cavo di ricarica T2 8A per presa domestica(T2/EF)*(NG39)
- > Cavo di ricarica T3 monofase 7,4 kW con custodia
- > Sospensioni Active Citroën Advanced Comfort® (VU08)
- > Precondizionamento termico



NUOVA CITROËN C5 X

EQUIPAGGIAMENTI DI SERIE (III/IV)

[VERSIONI](#)

[CONTENUTI
DI SERIE](#)

[AMBIENTI
INTERNI](#)

[TINTE
CARROZZERIA](#)

[CERCHI](#)

[OPZIONI](#)

[PNEUMATICI](#)

[DATI
TECNICI](#)



[HOME
PAGE](#)

MAX

= PLUS +

- > Portellone posteriore motorizzato con funzione Hands-Free Tailgate (MO02)+(D501)
- > Interni in Pelle Hype Black con dettagli Chevron
- > Telecamera frontale con Vision 360° (4 telecamere con riproduzione reale dell'ambiente del veicolo a 360° sul touch screen.) (1G18)
- > Pedaliera e poggiatesta in alluminio (YE02)
- > Sedili anteriori regolabili elettricamente con regolazione integrata (4VIE) (AK07)
- > Sedili anteriori riscaldabili (WAET)
- > Sedile conducente elettrico (8 vie) con memoria (WAET)
- > Sedile passeggero elettrico (6 vie) (WAET)
- > Sedili anteriori con regolazioni lombari elettriche (4 vie) (WAET)
- > Tappetini anteriori e posteriori (BOPLR+BORFX)
- > Finestrini anteriori e posteriori acustici stratificati (SO20)
- > Decorazioni quarto di pannello cromati (VD10)
- > Highway Driver Assist 2.0 (ZVEA + D1F3)
 - Assistente al cambio di corsia semiautomatico (SALC)
 - Raccomandazione automatica dei limiti di velocità (Funziona per velocità comprese tra 70 e 180 km/h su strade idonee.) (AISA)
- > Specchi retrovisivi esterni indicizzati per retromarcia (HU24+YI69)
- > Battitacco in alluminio (EE27+OD08)
- > Ambiente Hype Black in pelle nera e Adamantio con perforazioni Chevron (LRFX)



Immagini esemplificative riferite a Nuova C5 X in tinta Steel Grey (MOF4)



NUOVA C5 X HYBRID PLUG-IN AGGIUNGE:

- > Badge PHEV
- > Caricatore On Board Charger 3,7 kW monofase (LZ01)
- > Cavo di ricarica T2 8A per presa domestica (T2/EF) (NG39)
- > Cavo di ricarica T3 monofase 7,4 kW con custodia
- > Sospensioni Attive Citroën Advanced Comfort (VU08)
- > Precondizionamento termico

NUOVA CITROËN C5 X

EQUIPAGGIAMENTI DI SERIE (IV/IV)



[VERSIONI](#)

[CONTENUTI
DI SERIE](#)

[AMBIENTI
INTERNI](#)

[TINTE
CARROZZERIA](#)

[CERCHI](#)

[OPZIONI](#)

[PNEUMATICI](#)

[DATI
TECNICI](#)



[HOME
PAGE](#)

HYPNOS

= MAX +

- > Ambiente interno HYPNOS (1) (CLFE)
- > Impianto HiFi (6F03)
- > Cerchi in lega da 19" AeroX Diamond cut con vernice scura (ZHSL)
- > Personalizzazione esterna HYPNOS (2)
- > Sedili anteriori massaggianti e ventilati (WAEY)
- > Tappetini specifici anteriori e posteriori
- > Tinta Blu Eclipse (M06L)
- > Tetto bicolore nero Perla Nera (D20)
- > Tetto apribile in vetro (TC07)

- (1) Include rivestimento in pelle grigio chiaro con perforazioni chevron e parte superiore degli schienali e poggiatesta in Alcantara® grigio vento con cuciture chevron, etichette Hypnos rosso infrarosso all'interno degli schienali anteriori. Consolle centrale con decoro nero lucido e incisione laser bronzo argentato. Rivestimento laterale della consolle centrale in tessuto effetto pelle grigio chiaro. Cruscotto e pannelli porta effetto legno Karuun chiaro con cuciture bronzo argentato. Tappetini anteriori e posteriori con marcatura Hypnos.
- (2) (Include badge HYPNOS su parafranghi e porte anteriori e badge posteriore con accento rosso giapponese.



Immagini esemplificative riferite a Nuova C5 X in tinta Blue Eclipse (M06L)



NUOVA C5 X HYBRID PLUG-IN AGGIUNGE:

- > Badge PHEV Ibrido plug-in da 225 CV, cambio automatico, HYPNOS



NUOVA CITROËN C5 X

COLORI CARROZZERIA E RIVESTIMENTI INTERNI

VERSIONI	CONTENUTI DI SERIE	AMBIENTI INTERNI	TINTE CARROZZERIA	CERCHI	OPZIONI	PNEUMATICI	DATI TECNICI	HOME PAGE
--------------------------	------------------------------------	----------------------------------	-----------------------------------	------------------------	-------------------------	----------------------------	------------------------------	---------------------------

IVA incl.

INTERNI

L6FY	L7FZ	LRFX	LRFD
S	-	-	-
-	S	1.400€	2.000€
-	-	S	600€

YOU

PLUS

MAX

IVA incl.

INTERNI

HYPNOS

CLFE

S



TINTE CARROZZERIA

M06L	ECLIPSE BLUE Metallizzato	S
MOVL	PLATINU M GREY Metallizzato	0€

IMMAGINI NON ANCORA DISPONIBILI

PELLE LIGHT GREY
 Armonia Alcantara grey

TINTE CARROZZERIA

M6N9	PEARL WHITE Perlato	990€
M09V	PEARL BLACK Metallizzato	800€
MOVL	PLATINUM GREY Metallizzato	800€
M0F4	STEEL GREY Metallizzato	800€
MOKL	AMAZONITE GREY Metallizzato	800€
M06L	ECLIPSE BLUE Metallizzato	0€

TESSUTO/TE P URBAN GREY Armonia Chevron Grey	PELLE/TEP METROPOLITAN GREY Armonia Nixon Grey	PELLE HYPE BLACK Armonia a Black	PELLE HYPE ADAMANTIUM Armonia Black/Adamantium (1)

Immagini provvisorie

(1) Include sedili anteriori ventilati con funzione massaggio.

NUOVA CITROËN C5 X

COLORI CARROZZERIA E RIVESTIMENTI INTERNI



VERSIONI	CONTENUTI DI SERIE	AMBIENTI INTERNI	TINTE CARROZZERIA	CERCHI	OPZIONI	PNEUMATICI	DATI TECNICI	HOME PAGE
--------------------------	------------------------------------	----------------------------------	-----------------------------------	------------------------	-------------------------	----------------------------	------------------------------	---------------------------

COLORE TETTO

	J02	J20
	TINTA CARROZZERIA	BLACK
YOU	S	-
PLUS	S	350€ ⁽¹⁾
MAX	S	350€ ⁽¹⁾
HYPNOS	-	S ⁽²⁾

Prezzi di listino i.i.

TINTE CARROZZERIA	M6N9	PEARL WHITE Perlato	990€		
	M09V	PEARL BLACK Metallizzato	800€		
	M0VL	PLATINUM GREY Metallizzato	800€		
	M0F4	STEEL GREY Metallizzato	S		
	M0KL	AMAZONITE GREY Metallizzato	800€		
	M06L	ECLIPSE BLUE	800€		

(1) Non compatibile con tinta metallizzata Pearl Black (M09V).

(2) Compatibile solo con le tinte Eclipse Blue (M06L) e Platinum Grey (M0VL)



[VERSIONI](#)

[CONTENUTI
DI SERIE](#)

[AMBIENTI
INTERNI](#)

[TINTE
CARROZZERIA](#)

[CERCHI](#)

[OPZIONI](#)

[PNEUMATICI](#)

[DATI
TECNICI](#)



[HOME
PAGE](#)

IVA escl.

IVA incl.

YOU

PLUS

MAX

HYPNOS

Note

ZHC1

CERCHI IN LEGA 19"
AERO X



0,00€

S

•

-

-

-

Pneumatici (Tall & Narrow)
205/55 R19 Finitura Grey
Ø720MM

ZHC2

CERCHI IN LEGA 19"
AERO X BLACK
DIAMOND



0,00€

S

-

•

•

-

Pneumatici (Tall & Narrow)
205/55 R19 Finitura diamantata
Onyx Black Ø720MM

ZHSL

CERCHI IN LEGA 19"
AERO X BLACK DIAMOND DARK

0,00€

S

-

-

-

•

Pneumatici (Tall & Narrow)
205/55 R19 Finitura diamantata
Onyx Black Ø720MM
Verniciatura scura

RS19

PREDISPOSIZIONE RUOTINO DI SCORTA

40,39€

20€

⏏

⏏

⏏

⏏

Non disponibile su versioni PHEV

[VERSIONI](#)
[CONTENUTI
DI SERIE](#)
[AMBIENTI
INTERNI](#)
[TINTE
CARROZZERIA](#)
[CERCHI](#)
[OPZIONI](#)
[PNEUMATICI](#)
[DATI
TECNICI](#)

[HOME
PAGE](#)

IVA escl. IVA incl.

YOU

PLUS

MAX

HYPNOS

Note

JD20

TETTO A CONTRASTO BLACK



286,88€

350€

-

□

□

•

Non compatibile con tinta carrozzeria Pearl Black (M09V)

PQ02

BARRE AL TETTO BLACK

163,93€

200€

-

□

□

•

TC07

TETTO IN VETRO APRIBILE

1065,57€

1300€

-

-

□

•

Incompatibile con parabrezza riscaldabile (LW02)

6F03

HIFI

409,83€

500€

-

-

□

•

LW02

PARABREZZA RISCALDATO

122,95€

150€

-

□

□

-

Incompatibile con l'opzione tetto in vetro apribile (TC07)



NUOVA CITROËN C5 X

OPZIONI



VERSIONI	CONTENUTI DI SERIE	AMBIENTI INTERNI	TINTE CARROZZERIA	CERCHI	OPZIONI	PNEUMATICI	DATI TECNICI	HOME PAGE
--------------------------	------------------------------------	----------------------------------	-----------------------------------	------------------------	----------------	----------------------------	------------------------------	---------------------------

IVA escl. IVA incl.

YOU PLUS MAX HYPNOS

Note

WAED	SEDILI ANTERIORI RISCALDATI	163,93€	200€	☐	☐	•	•	
ZVDX	PACK DRIVE ASSIST	245,909€	300€	☐	-	-	-	Comprende: <ul style="list-style-type: none"> > Regolatore di velocità Attivo con funzione STOP & GO > Active Safety Brake 2.0 > Riconoscimento esteso dei cartelli stradali
LZ02	CARICATORE OBC 7,4 kW MONOFASE - solo su PHEV -	327,87€	400€	☐	☐	☐	☐	
7S02	CAVO DI RICARICA - solo su PHEV -	245,90€	300€	☐	☐	☐	☐	Cavo di ricarica Mode 3, T2, 6 metri, 16a





NUOVA CITROËN C5 X

PNEUMATICI E CERCHI



VERSIONI	CONTENUTI DI SERIE	AMBIENTI INTERNI	TINTE CARROZZERIA	CERCHI	OPZIONI	PNEUMATICI	DATI TECNICI	HOME PAGE
--------------------------	------------------------------------	----------------------------------	-----------------------------------	------------------------	-------------------------	----------------------------	------------------------------	---------------------------

					BENZINA		HYBRID PLUG-IN BENZINA					
					PureTech 130 S&S EAT8		HYBRID 180 È-EAT8		HYBRID 225 È-EAT8			
					NCHNSP		NDDGXP		NDDGYP			
					A1D800		A1C000		A1C000			
CERCHI IN LEGA	DIAMETRO	CODICE	NOME	IMMAGINE	MISURA PNEUMATICI							
	19"	ZHC1	Aero X		205/55 R19	•	-	•	-	-	-	-
						YOU	PLUS	YOU	PLUS	PLUS	MAX	HYPNOS
	19"	ZHC2	Aero X Black Diamond		205/55 R19	-	•	-	•	•	•	-
						YOU	PLUS	YOU	PLUS	PLUS	MAX	HYPNOS
	19"	ZHC2	Aero X Black Diamond Dark	Foto non disponibile	205/55 R19	-	-	-	-	-	-	•
					YOU	PLUS	YOU	PLUS	PLUS	MAX	HYPNOS	



NUOVA CITROËN C5 X

DIMENSIONI E DATI TECNICI VERSIONI TERMICHE

[VERSIONI](#)

[CONTENUTI
DI SERIE](#)

[AMBIENTI
INTERNI](#)

[TINTE
CARROZZERIA](#)

[CERCHI](#)

[OPZIONI](#)

[PNEUMATICI](#)

[DATI
TECNICI](#)



[HOME
PAGE](#)

BENZINA

PureTech 130 S&S EAT8*

MOTORE	
Normativa antinquinamento	Euro 6.2D-ISC-FCM
Cavalli fiscali	14
Numero di cilindri - Numero di valvole	3 - 12
Cilindrata - cm ³	1.199
Alesaggio x corsa - mm	75 x 90,5
Potenza massima a giri/min - kW CEE (cv CEE)	96 (131) a 5 500
Coppia massima a giri/min - Nm CEE	230 a 1 750
CAMBIO	
Tipologia di trasmissione e numero rapporti	Automatico a 8 rapporti
Trazione	Anteriore
DIMENSIONI/VOLUMI	
Lunghezza - Larghezza	4805 - 1865
Altezza - mm	1485 - 1490
Passo - mm	2785
MASSE	
Tara con conducente compreso - kg	1.493
Massa complessiva a pieno carico - kg	1.905
Rapporto Potenza / Tara - kW/t	64,30
Peso max rimorchiabile - kg	1.050
PRESTAZIONI	
Velocità massima km/h	210
PNEUMATICI	
Dimensioni	205/55 R19 97 V
CONSUMI/EMISSIONI WLTP	
Comb. Low - l/100 km	5,868
Comb. High - l/100 km	6,887
CO ₂ Comb. Low - g/ km	132,77
CO ₂ Comb. High - g/ km	155,79

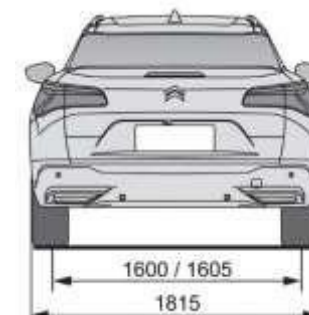
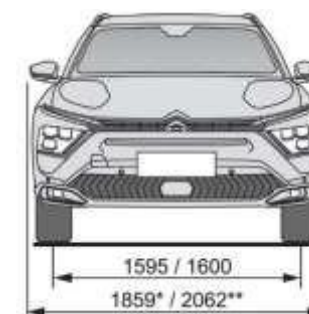
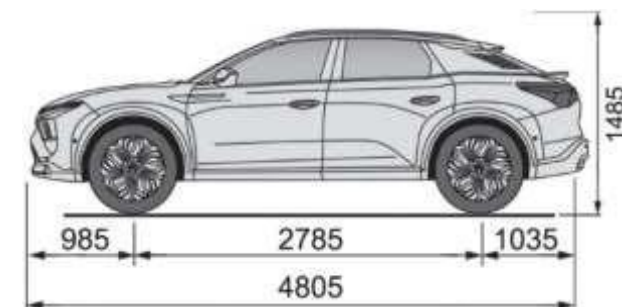

* Dati tecnici provvisori in corso di omologazione

I dati relativi ai consumi di carburante e alle emissioni di CO₂ riportati in tabella si riferiscono ai valori omologati secondo la regolamentazione Europea applicabile a tutti i costruttori e a tutti i veicoli venduti in Europa. Tali valori possono non essere rappresentativi delle emissioni di CO₂ e dei consumi effettivi, i quali dipendono da molteplici fattori relativi, a titolo esemplificativo e non esaustivo, allo stile di guida del conducente, alle condizioni atmosferiche e stradali, allo stato, alle dotazioni e al carico del veicolo.

NUOVA CITROËN C5 X

DIMENSIONI E DATI TECNICI VERSIONI HYBRID PLUG-IN



VERSIONI	CONTENUTI DI SERIE	AMBIENTI INTERNI	TINTE CARROZZERIA	CERCHI	OPZIONI	PNEUMATICI	DATI TECNICI	HOME PAGE
--------------------------	------------------------------------	----------------------------------	-----------------------------------	------------------------	-------------------------	----------------------------	------------------------------	---------------------------

	HYBRID PLUG-IN BENZINA	
	HYBRID 180 E-EAT8*	HYBRID 225 E-EAT8*
MOTORE PURETECH		
Normativa antinquinamento		Euro 6.2D-ISC-FCM
Numero di cilindri - Numero di valvole - Cavalli Fiscali	4 - 16 - 17	4 - 16 - 17
Cilindrata - cm ³		1.598
Alesaggio x corsa - mm		77 x 85,8
Potenza massima a giri/min - kW CEE (CV CEE)	110 (150) a 4250	132 (181) a 6 000
Coppia massima a giri/min - Nm CEE		250 a 1 750
MOTORE ELETTRICO		
Potenza massima (kW)		81,2
Coppia massima (Nm)		320
Autonomia (WLTP)	62**	63**
BATTERIA AGLI IONI DI LITIO		
Capacità totale (kWh)		12,4 kWh
Caricatore OBC (On Board Charger)		3,7 kW Standard - 7,4 kW Opzionale
Tempi di ricarica (da 0% a 100%)		7h05m / 1h40m ***
DATI COMBINATI		
Potenza massima (Kw/cv) Coppia massima (Nm)	133/180	165/225
TRASMISSIONE		Automatico a 8 rapporti
Cambio		Anteriores
DIMENSIONI/VOLUMI		
Lunghezza - Larghezza		4805 - 1865
Altezza - mm		1485 - 1490
Passo - mm		2785
MASSE		
Tara con conducente compreso - kg	Dati in corso di omologazione	1797
Massa complessiva a pieno carico - kg	Dati in corso di omologazione	2185
Rapporto Potenza / Tara - kW/t	Dati in corso di omologazione	73,46
Peso max rimorchiabile - kg	Dati in corso di omologazione	1350
PRESTAZIONI		
Velocità massima Ibrido/Elettrico - km/h	225 / 142	233 / 135
PNEUMATICI		
Dimensioni	205/55 R19 97 V	205/55 R19 97 V
CONSUMI/EMISSIONI COMBINATI - WLTP **		
Comb. Low - l/100 km	Dati in corso di omologazione	1,048
Comb. High - l/100 km	Dati in corso di omologazione	1,337
CO2 Comb. Low - g/ km	Dati in corso di omologazione	23,71
CO2 Comb. High - g/ km	Dati in corso di omologazione	30,25

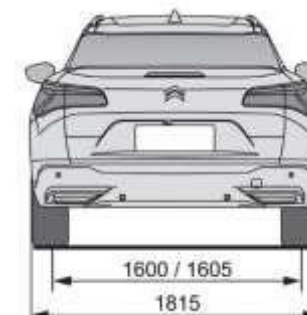
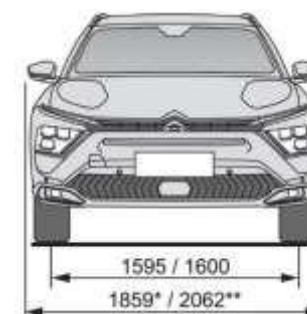
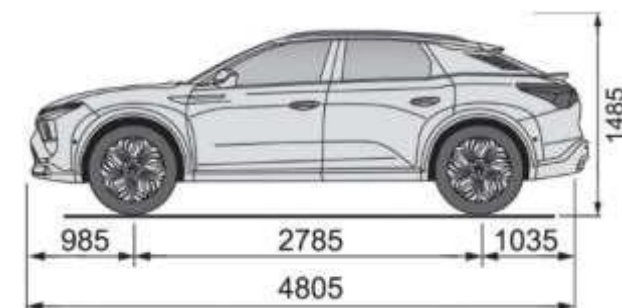

* Dati tecnici provvisori in corso di omologazione

** Valori di autonomia, consumo ed emissione indicativi secondo le opzioni presenti

*** Tempi di ricarica calcolati in base al seguente equipaggiamento: Presa domestica da 8A, OBC da 3,7 Kw e cavo T2 / Wallbox 32A 7,4 kW, OBC da 7,4 kW e cavo T3

I dati relativi ai consumi di carburante e alle emissioni di CO₂ riportati in tabella si riferiscono ai valori omologati secondo la regolamentazione Europea applicabile a tutti i costruttori e a tutti i veicoli venduti in Europa. Tali valori possono non essere rappresentativi delle emissioni di CO₂ e dei consumi effettivi, i quali dipendono da molteplici fattori relativi, a titolo esemplificativo e non esaustivo, allo stile di guida del conducente, alle condizioni atmosferiche e stradali, allo stato, alle dotazioni e al carico del veicolo.

Ë-BERLINGO



CITROËN È-BERLINGO - EQUIPAGGIAMENTI DI SERIE / CARROZZERIA & INTERNI

LIVE

- › ABS + Aiuto alla frenata d'emergenza (AFU) +
- › Hill Assist
- › Protezioni laterali nere
- Airbag conducente, airbag passeggero disattivabile, airbag laterali in prima fila, airbag a tendina nella prima e seconda fila
- › Cerchi in lamiera 16"; Kit di gonfiaggio pneumatici
- Climatizzatore manuale
- › Coffee break alert
- Controllo di stabilità ESC con sistema antipattinamento
- › ASR ed ESP
- Copribagagli rigido posteriore
- › 1 vano chiuso nella parte alta del lato passeggero, 2 porta bicchieri
- Portellone posteriore con tergilunotto, spoiler in tinta e lunotto termico fisso
- › Pack safety: (Active Lane departure warning, speed limit information e intelligent speed assist, tyre monitoring system, Video active safety brake, Regolatore e limitatore di velocità)
- › Panchetta posteriore 2/3 - 1/3 a scomparsa
- Predisposizione barre al tetto
- Retrovisori esterni con regolazione elettrica
- Sedile conducente con regolazione in altezza e dell'inclinazione dello schienale, appoggiatesta regolabile in altezza
- Sedile passeggero anteriore singolo con regolazione
- › Tergicristalli manuali + Sistema
- › Magic Wash Premium
- Vano Capucine portaoggetti sotto il padiglione anteriore con maniglie integrate nella prima fila
- Profili guida della porte laterali scorrevoli corti con finitura nera opaca
- ›
- NOVITA' BEV VS ICE
- ›
- 1 porta laterale scorrevole con vetri fissi (sinistra/destra) e 2 vetri fissi in terza fila
- › Radio 5" Touchscreen con Bluetooth, presa USB e 2 altoparlanti (non a colori/non compatibile con Mirrorscreen)
- Freno a mano elettrico
- Selettore è-Toggle
- Caricatore di bordo 7KW
- Cavo di ricarica Mode 3, T2, 6 metri, 16a (7S02)

IVA inclusa

M0F4	GRIGIO ACIER Metallizzato	€ 650
M0VL	GRIGIO PLATINIUM M Metallizzato	€ 650
POPR	BIANCO ICY Pastello	€ 0
M09V	NERO PERLA Metallizzato	€ 650

LIVE
CMFY
S
Tessuto Mica Grey

CITROËN È-BERLINGO - EQUIPAGGIAMENTI DI SERIE

FEEL

- › ABS + Aiuto alla frenata d'emergenza (AFU) + Hill Assist
- › Airbump® con inserti bianchi
- › appoggiatesta Airbag conducente, airbag passeggero disattivabile, airbag regolabile in altezza, bracciolo rimovibile. Tasche laterali in prima fila, airbag a tendina nella prima e seconda fila
- › schienale dei sedili seconda fila
- › Cerchi in alluminio 16" con Copricerchio TWIRL (finitura black); Kit di gonfiaggio pneumatici
- › Climatizzatore manuale
- › sedile
- › Coffee break alert
- › sedile del
- › Comandi integrati al volante
- › Controllo di stabilità ESC con sistema antipattinamento automatici con accensione ASR ed ESP
- › Premium
- › Copribagagli rigido posteriore
- › Fari fendinebbia
- › carrozzeria Portellone posteriore con tergilunotto e lunotto termico fisso
- › Maniglie interne cromate
- › Pack safety: (Active Lane departure warning, speed limit information e intelligent speed assist, tyre monitoring system, Video active safety brake, Regolatore e limitatore di velocità)
- › Pack Safety Plus: (Extended Traffic Sign Recognition, Driver Attention Assist, Pack Visibilità + High Beam Assist) 7KW
- › Panchetta posteriore 2/3 - 1/3 a scomparsa (7S02)
- › Predisposizione barre al tetto
- › Pack Look: maniglie esterne e calotte dei retrovisori in tinta carrozzeria. Paraurti anteriori e posteriori con inserti colorati Profili guida delle porte laterali
- › Sedile passeggero individuale a scomparsa regolabile in altezza + inclinazione dello schienale, regolabile in altezza, anteriore
- › Sedile conducente "comfort" regolabile in altezza con inclinazione dello schienale. Appoggiatesta regolabile in altezza. Regolazione lombare manuale del conducente. Vano portaoggetti sotto il conducente.
- › Pack Visibilità: Tergicristalli automatica di fari + Sistema Magic Wash
- › Sensori di parcheggio posteriori
- › Spoiler posteriore in tinta
- › NOVITA' BEV VS ICE
- › Radio 5" Touchscreen con Bluetooth, presa USB e 2 altoparlanti (non a colori/non compatibile con Mirrorscreen)
- › Doppia porta laterale scorrevole con vetri a compasso e 2 vetri fissi in terza fila
- › Selettore è-Toggle
- › Caricatore di bordo
- › Cavo di ricarica Mode 3, T2, 6 metri, 16a

SHINE

= FEEL +

- › Barre al tetto longitudinali Nero brillante
- › Portellone posteriore con tergilunotto e lunotto termico oscurato apribile
- › Retrovisore interno elettrocromatico
- › Panchetta posteriore seconda fila a scomparsa con 3 posti individuali e sistema easybreak; comando per ripiegarti dal bagagliaio, 2 porta bicchieri e una presa 12 V nella fila 3
- › Spoiler posteriore in tinta
- › Black Onyx Volante in pelle
- › con comandi integrati Vetri
- › oscurati in 2 e 3 fila
- › 2 Alzacristalli elettrici in seconda fila
- › Retrovisori esterni ripiegabili e riscaldabili elettricamente
- › Citroen Connect Box
- › Climatizzatore automatico Bizona
- › Top Rear Vision (telecamera posteriore)

NOVITA' BEV VS ICE

- › Cerchi in lega 16" STARLIT (Finitura total black), Pneumatici 205/60 R16 - Kit di gonfiaggio pneumatici
- › Digital Cluster 10" (GMAZ)
- › Radio DAB 8" Touchscreen con Mirrorscreen, Bluetooth, 2 USB (frontale/presa di ricarica) (WLO2)

CITROËN **È-BERLINGO** - CARROZZERIA & INTERNI

IVA inclusa



MOF4

GRIGIO ACIER
Metallizzato

€ 650



MOJG

BLU NUIT
Metallizzato

€ 650



MOVL

GRIGIO PLATINIUM
Metallizzato

€ 650



POPR

BIANCO ICY
Pastello

€ 0



M09V

NERO PERLA
Metallizzato

€ 650

FEEL/SHINE

OFFT

S

SHINE

OGFR*

€ 530

Metropolitan Grey



Wild Green (Pack XTR)



Il Pacchetto XTR è disponibile solo con i colori esterni MOF4, MOVL, POWP, M09V

*Pack XTR include oltre agli interni Wild Green :
 Barre al tetto e retrovisori in Nero Onyx, inserti intorno ai fendinebbia e sugli airbump di colore arancione; guarnizioni nei paraurti anteriori e posteriori; Badge XTR, cerchi in lega 17" di serie

CITROËN È-BERLINGO - OPZIONI

OPZIONI

IVA escl.

IVA incl.

LIVE

FEEL

SHINE

SICUREZZA

LV00	RUOTINO DI SCORTA	€ 163.93	€ 200.00	□	□	□	Non compatibile con AN01 su taglia XL
------	-------------------	----------	----------	---	---	---	---------------------------------------

COMFORT

LE05	ALZACRISTALLI ELETTRICI IN FILA 2	€ 131.15	€ 160.00	-	-	•	Comprende Retrovisori esterni ripiegabili elettricamente (HU02)
PC19	DOPPIA PORTA LATERALE CON VETRI A COMPASSO IN FILA 2 E VETRI FISSI IN FILA 3	€ 286.89	€ 350.00	□	•	•	Porta laterale scorrevole sinistra
XN01	SPECCHIETTO SORVEGLIANZA BAMBINI	€ 270.49	€ 330.00	-	-	□	- Tendine in seconda fila
YB01	HEAD UP DISPLAY A COLORI	€ 327.87	€ 400.00	-	-	□	
YD01	KEYLESS ACCESS	€ 311.48	€ 380.00	-	□	□	

SEDILI

AN01	2 SEDILI INDIVIDUALI IN TERZA FILA RIPIEGABILI A TAVOLINO O PORTAFOGLIO ED ESTRAIBILI	€ 532.79	€ 650.00	-	-	□	- 2 portalattine nella seconda fila - Presa 12V nella seconda fila - Regolazione longitudinale dei sedili in terza fila (solo taglia XL) Incompatibile con Modutop (OU01)
AL05	SEDILI INDIVIDUALI POSTERIORI A SCOMPARSA	€ 122.95	€ 150.00	-	□	•	
NA01	SEDILE CONDUCENTE E PASSEGGERO RISCALDABILI	€ 180.33	€ 220.00	-	□	□	

PORTE POSTERIORI

PB04	PORTE A BATTENTE POSTERIORI CON APERTURA A 180 ° 1/3 (DESTRA) 2/3 (SINISTRA)	€ 163.93	€ 200.00	□	-	-	
------	--	----------	----------	---	---	---	--





CITROËN È-BERLINGO - OPZIONI

OPZIONI		IVA escl.	IVA incl.	LIVE	FEEL	SHINE	
STILE							
ER38	PACK DECOR METROPOLITAN GREY	€ 40,98	€ 50,00	-	-	▯	Decorazione cruscotto e pannello porta anteriore
AIUTI ALLA GUIDA							
A001	SORVEGLIANZA DELL'ANGOLO MORTO	€ 237,70	€ 290,00	-	-	▯	- Sensori di parcheggio anteriori e posteriori (UB03) + Sensori laterali Flankguard - Top rear vision (QK02) Non compatibile con : J5BZ, N402
N402	CITY PARK 2 - SENSORI ANT E POST+ TOP REAR VISION + SORVEGLIANZA DELL'ANGOLO MORTO + PARK ASSIST	€ 614,75	€ 750,00	-	-	-	- Park Assist (UB08) - Top Rear Vision (QK02) - Sorveglianza dell'angolo morto (A001)
		€ 524,59	€ 640,00	-	-	▯	- Sensori di parcheggio anteriori e posteriori (UB03) + (Sensori laterali Flankguard) Non compatibile con A001, QK02, J5BZ
QK02	TOP REAR VISION + SENSORI PARCHEGGIO POSTERIORI	€ 360,66	€ 440,00	-	▯	-	Su Feel include Radio DAB con Touchscreen 8" e funzione Mirror Screen (WLO2)
		€ 90,16	€ 110,00	-	-	•	Non compatibile con WLO2, N402, J5BZ

CITROËN È-BERLINGO - OPZIONI

OPZIONI		IVA escl.	IVA incl.	LIVE	FEEL	SHINE	
CERCHI							
DZSC	CERCHI IN LEGA 16'' STARLIT (Finitura Total Black)	€ 245.90	€ 300.00	-	▯	•	
DZSF	CERCHI IN LEGA 17'' SPIN	€ 0.00	€ 0.00	-	-	▯	Disponibile all'interno del Pack XTR (OGFR). Opt non ordinabile singolarmente
INFOTAINMENT							
WLO2	CITROËN CONNECT RADIO DAB CON TOUCHSCREEN CAPACITIVO DA 8''	€ 270.49	€ 330.00	▯	▯	•	- 2 prese USB (frontale+presa ricarica) - Bluetooth - Mirrorscreen (Android Auto & Apple Car Play)
WL2K	CITROËN CONNECT NAV DAB CON TOUCHSCREEN CAPACITIVO DA 8''	€ 795.08	€ 970.00	▯	-	-	- Citroen Connect NAV DAB - 2 prese USB
YR07	CITROËN CONNECT BOX	€ 254.10	€ 310.00	▯	▯	•	- Sistema telematico integrato di chiamate d'emergenza e d'assistenza localizzate, gratuite e senza limiti di durata, operative 24h/24,
VISIBILITA'							
NB08	PACK VISIBILITY	€ 237.70	€ 290.00	▯	•	•	-Tergicristalli automatici con accensione automatica di fari + Sistema Magic Wash Premium -Fari Fendinebbia (PR01) Non compatibile con PR01
RICARICA							
LZ04	CARICATORE DI BORDO 11KW - Trifase	€ 327.87	€ 400.00	▯	▯	▯	

CITROËN È-BERLINGO - OPZIONI

						ELETTRICO		
						TW		
						EZZKXZ		
						A7U000		
						LIVE	FEEL	SHINE
	DIAMETRO	CODICE	NOME	IMMAGINE	MISURA PNEUMATICI			
COPRICERCHI	16"	DZQR	Grey Metal		215/65 R16	•	-	-
	16"	DZJN	Twirl (finitura Black)		215/65 R16	-	•	-
CERCHI IN LEGA	16"	DZSC	Starlit Total Black		215/65 R16	-	▯	•
	17"	DZSF*	Spin		215/65 R17	-	-	▯

* Ordinabile soltanto selezionando il Pack XTR con codice (OGFR), i cerchi non sono ordinabili singolarmente

CITROËN È-BERLINGO - DIMENSIONI E DATI TECNICI

		ELETTRICO 100kW - 136CV	
		M	XL
CARAT. GENERALI	Tecnologia motore elettrico	Sincrono a magneti permanenti (4 coppie)	
	Potenza massima in kW (o CV) / regime (g/min.)	100 (136) / 3673 a 10 000	
	Coppia massima (Nm) / regime (g/min.)	260	
	Cambio	Riduttore monorapporto	
	Pneumatici (misura)	205/60 R16 205/55 R17	
PRESTAZIONI solo conducente / ½ carico utile	Velocità massima (km/h)	135 km/h*	
	Accelerazioni (secondi)	11,2*	
	• da 0 a 100 km/h		
	Ripresa (in secondi)	8,9*	
• da 80 a 120 km/h			
BATTERIA	Tipologia	Ioni di litio	
	Tensione - V	400	
	Capacità batteria alta tensione - kWh	50	
RICARICA	Caricatore OBC - kW	7.4 kW (monofase) - 11 kW (trifase opzionale)	
	Tempi di ricarica indicativi da 0 a 100% - Presa domestica (8 A)	31h00	
	Tempi di ricarica indicativi da 0 a 100% - Wall Box 7.4 kW monofase (32 A)	7h30	
	Tempi di ricarica indicativi da 0 a 100% - Wall Box 11 kW trifase (32 A)	5h00 (caricatore OBC opzionale 11 kW)	
	Tempi di ricarica indicativi da 0 a 80% - Super Charger pubblici (100 kW)	30 min	
CONSUMI (WLTP)	Consumo misto kWh/100km - LOW / HIGH	186,7 - 227,0*	
	Emissioni CO2 ciclo misto g/km - LOW / HIGH	0	
	Autonomia massima (WLTP combinato) - Km	280*	
PESO (kg) e CARICHI (kg)	Peso totale di carico autorizzato massimo	2290*	2440*
	Peso a vuoto in ordine di marcia minimo	1739*	1876*
	Carico utile	551*	564*
	Peso massimo rimorchiabile con freno con trasferimento di carico	750*	750*
MANEGGEVOLEZZA (m)	Diametro di sterzata tra i marciapiedi	Ruote 16" : 10,8	11,5
		Ruote 17" : 11	
VOLUMI/CARICO	Volume del bagagliaio (lt)	775	1050
	Volume complessivo di carico con sedili posteriori e del passeggero anteriori abbattuti (lt)	3500	4000
	Lunghezza di carico fino a (m)	2,70	3,05

* valori in corso di omologazione

CITROËN È-BERLINGO - DIMENSIONI E DATI TECNICI



Valori in millimetri.

È-JUMPY ATLANTE



Cliccare sul simbolo "Home" per tornare alla pagina iniziale





CITROËN ë-JUMPY ATLANTE - EQUIP. DI SERIE - COLORI/INTERNI

- › ABS + Aiuto alla frenata d'emergenza (AFU)
 - › Airbag conducente e airbag passeggero disattivabile
 - › Airbag laterali in prima fila
 - › Alzacristalli elettrici anteriori
 - › Anelli fermacarico
 - › Climatizzatore manuale anteriore
 - › Controllo di stabilità ESC con sistema antipattinamento ASR
 - › Cerchi in lamiera 16"
 - › Chiusura centralizzata con chiusura automatica in movimento + telecomando con apertura selettiva
 - › Comando manuale sicurezza bambini
 - › Computer di bordo
 - › Hill Assist
 - › Indicatore cambio di rapporto
 - › Kit antiforatura
 - › Paraurti anteriore e posteriore nero
 - › Panchetta passeggeri 2 posti in prima fila
 - › Panchetta frazionabile 1/3 - 2/3 in seconda fila
 - › Panchetta monoblocco 3 posti in seconda fila
 - › Porta laterale destra scorrevole
 - › Plafoniera abitacolo e due plafoniere posteriori
 - › Portellone posteriore con tergilunotto e lunotto termico
 - › Presa 12V sulla plancia
 - › Presa 12V nel bagagliaio
 - › Radio Dab MP3
 - › Retrovisori esterni con regolazione elettrica
 - › Rilevatore bassa pressione pneumatici
 - › Rivestimento dei sedili in Tessuto Mica (43FT)
 - › Sedile conducente con regolazione longitudinale e in altezza
 - › Vano portaoggetti aperto sulla parte alta della plancia
 - › Vano portaoggetti inferiore aperto lato passeggero
 - › Vano portaoggetti superiore chiuso lato passeggero
 - › Vetri posteriori fissi
 - › Volante regolabile in altezza e profondità
- Esclusivamente su motorizzazioni Elettriche:
- › Caricatore OBC da 7 Kw/h monofase
 - › Cavo di ricarica trifase da 22 kw/ h con astuccio dedicato (7502)
 - › Freno a mano elettrico
 - › è-toggle (cambio automatico) con 3 modalità di guida (ECO, NORMAL, POWER)
 - › Protezione sottomotore con isolamento acustico
 - › Quadro strumenti con matrice a colori 3,5"



IVA incl.

			43FT
			S
			TESSUTO O MICA Nero/Grigio
POPR	BIANCO ICY	€ 0	
M09V	NERO PERLA	€ 750	
M0F4	GRIGIO ARTENSE	€ 750	
MOVL	GRIGIO PLATINIUM	€ 750	

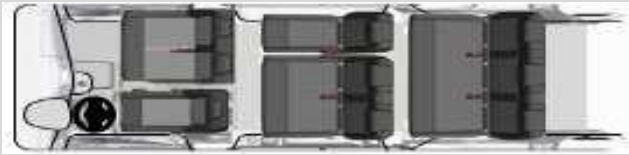

CITROËN È-JUMPY ATLANTE - CONFIGURAZIONE POSTI

5

CODICI OPZIONI	IVA escl.	IVA incl.	DESCRIZIONE	1 ^a FIL A	2 ^a FIL A	3 ^a FIL A	POSTI TOTALI
9 POSTI	SERIE		Comprende: - Sedile conducente regolazione in altezza - Panchetta passeggeri 2 posti in prima fila - Panchetta frazionabile 1/3 - 2/3 in seconda fila - Panchetta monoblocco 3 posti in terza fila				9
AN00	- € 532,79	- € 650	Comprende: - Sedile conducente regolazione in altezza - Panchetta passeggeri 2 posti in prima fila - Panchetta monoblocco in seconda fila				6

Con doppia porta scorrevole : sedile conducente con regolazione lombare



CITROËN ë-JUMPY ATLANTE - OPZIONI

OPZIONI	IVA escl.	IVA incl.	ATLANTE	Note
VG02 VETRI SCORREVOLI IN SECONDA FILA	€ 286,89	€ 350,00	☐	- Vetri posteriori oscurati (VD09) Non compatibile con VD09 perché incluso
WLX9 CITROËN CONNECT RADIO DAB	€ 409,84	€ 500,00	☐	- Radio DAB Bi-Tuner AM/FM con Touch Pad 7" - Bluetooth, Android Auto & Apple Car Play, presa USB, presa 12V - Coffee Break Alert Non compatibile con UB13, WLX7
NB08 VISIBILITY PACK	€ 286,89	€ 350,00	☐	Specchietti ripiegabili, sensori di parcheggio posteriori, fendinebbia, parabrezza acustico
NR02 AUTO A/C PACK	€ 819,67	€ 1.000,00	☐	Aria condizionata posteriore, automatica, parabrezza atermico
WLX7 CONNECTED PACK	€ 1.229,51	€ 1.500,00	☐	Navigazione NAC, telecamera posteriore, sensori di parcheggio posteriori, touchscreen da 7", Visibility Pack, fendinebbia, specchietti ripiegabili, parabrezza acustico
YR07 E-CALL PACK	€ 491,80	€ 600,00	☐	BTA, 7" touchscreen
WZ07 SECONDA PORTA SCORREVOLE	€ 409,84	€ 500,00	☐	
WO05 PORTE POSTERIORI A BATTENTE	€ 163,93	€ 200,00	☐	
AN00 RIMOZIONE DELLA TERZA FILA	-€ 532,79	-€ 650,00	☐	
WAAS 2 SEDILI ANTERIORI INDIVIDUALI	€ 0,00	€ 0,00	☐	Sostituisce panchetta passeggeri a 2 posti

OPZIONI	IVA escl.	IVA incl.	ATLANTE	Note
SOLO ë-JUMPY ATLANTE				
LZ04 CARICATORE DI BORDO 11KW - TRIFASE	€ 327,87	€ 400,00	☐	



CITROËN ë-JUMPY ATLANTE - DATI TECNICI

		XS	M	XL
CARAT. GENERALI	Tecnologia motore elettrico	Sincrono a magneti permanenti (4 coppie)		
	Potenza massima in kW (o CV) / regime (g/min.)	100 (136) / 3673 a 10 000		
	Coppia massima (Nm) / regime (g/min.)	260		
	Cambio	riduttore monorapporto		
	Pneumatici (misura)	215/65 R16 215/60 R17		
PRESTAZIONI solo conducente / ½ carico utile	Velocità massima (km/h)	130 km/h		
	Accelerazioni (secondi)			
	• 1 000 m partenza da fermo	35,8		
	• da 0 a 100 km/h	13,1		
	Ripresa (in secondi)			
• da 80 a 120 km/h	12,1			
CONSUMI (WLTP)	Autonomia (ciclo WLTP)	230 km - 330 km		
	Capacità batteria	50 kWh / 75 kWh		
DIMENSIONI ESTERNE (m)	Lunghezza fuori tutto	4,609	4,959	5,306
	Larghezza carrozzeria con maniglie / con retrovisori ripiegati / aperti	1,920 / 2,010 / 2,204	1,920 / 2,010 / 2,204	1,920 / 2,010 / 2,204
	Altezza in ordine di marcia con carico utile standard	1,900	1,900	1,900
	Passo	2,925	3,275	3,275
	Sbalzo anteriore / Sbalzo posteriore	0,881 / 0,803	0,881 / 0,803	0,881 / 1,153
	Carreggiata ant. / Carreggiata post al centro della ruota (al suolo)	1,627 / 1,600	1,627 / 1,600	1,627 / 1,600
DIMENSIONI INTERNE (m)	Lunghezza di carico massima (schienale passeggero a tavolino)	2,811	3,161	3,511
	Lunghezza di carico massima dietro fila 1 (posizione nominale)	2,063	2,413	2,763
	Larghezza di carico tra i passaruota	1,228	1,228	1,228
	Larghezza di carico massima	1,618	1,618	1,618
	Altezza di carico massima	1,334	1,334	1,334
	Larghezza ai gomiti nella fila 1 / fila 2 / fila 3	1,515 / 1,586 / 1,570	1,515 / 1,586 / 1,570	1,515 / 1,586 / 1,570
	Volume del bagagliaio sopra lo schienale (litri)	1400 / -	1700 / 640	2100 / 1060
	Volume del bagagliaio sotto il padiglione (litri) 5 posti / da 6 a 9 posti	2100 / -	2550 / 900	3100 / 1500
PESO (kg) e CARICHI (kg)	Peso totale di carico autorizzato massimo (50 kWh / 75 kWh)	2855 / -	2810 / 2965	2830 / 2970
	Peso a vuoto in ordine di marcia minimo (50 kWh / 75 kWh)	1932 / -	1969 / 2140	1989 / 2167
	Carico utile 50 kWh (standard) / 75 kWh (standard)	1000 / -	1056 / 1035	1051 / 1008
	Peso massimo rimorchiabile con freno con trasferimento di carico	1.000	1.000	1.000
MANEGGEVOLEZZA (m)	Diametro di sterzata tra i marciapiedi	11,30	12,40	12,40
	Diametro di sterzata tra i muri	11,80	12,90	12,90





CITROËN È-SPACETOURER - EQUIPAGGIAMENTI DI SERIE

BUSINESS

- > ABS + Aiuto alla frenata d'emergenza (AFU) + Hill Assist
- > Airbag conducente e Airbag passeggero disattivabile
- > Airbag laterali a tendina in seconda e terza fila (NF04)
- > Controllo di stabilità ESC con sistema antipattinamento ASR
- > Cerchi in lamiera 17" con copricerchi integrali Pentagon
- > Chiusura centralizzata con telecomando
- > apertura/chiusura porte
- > Climatizzatore
- > manuale Coffee
- > Break Alert
- > Computer di Bordo
- > Porta laterale scorrevole destra manuale (doppia porta scorrevole su È-Spacetourer elettrico)
- > Fari fendinebbia
- > Kit antiforatura
- > Pack Look: paraurti anteriore e posteriore in tinta carrozzeria (per le versioni XL la parte centrale del paraurti posteriore non è in tinta), conchiglie dei retrovisori esterni in tinta carrozzeria, maniglie esterne e baguettes laterali in tinta
- > carrozzeria, fari diurni a LED
- > Pack Plus: alzacristalli elettrici anteriori con comando sequenziale, retrovisori esterni elettrici, riscaldabili
- > Pack Visibility: accensione automatica dei fari e retrovisore interno elettrocromatico
- > Panchetta passeggeri 2 posti in prima fila con portaoggetti
- > Panchetta 3 posti individuali in seconda fila frazionabile 2/3-1/3 ripiegabile a tavolino e a portafoglio
- > Panchetta 3 posti individuali in terza fila frazionabile 2/3-
- > Portellone posteriore con tergilunotto e lunotto termico
- > Presa 12 V sulla plancia
- > Presa 12 V in terza fila
- > CITROËN Connect Radio DAB con presa USB, Bluetooth, Touch Pad 7" con funzione
- > Mirror Screen Retrovisori esterni ripiegabili elettricamente
- > Rilevatore bassa pressione pneumatici
- > Sedile conducente con bracciolo, regolazione in altezza
- > Sensori di parcheggio posteriori
- > Vano portaoggetti aperto sulla parte alta della plancia
- > Vetri posteriori oscurati
- > Volante multifunzione, regolabile in altezza e in profondità

Esclusivamente su motorizzazioni

- > Elettriche: **Caricatore OBC da 7 Kw/h monofase**
- > **Cavo di ricarica trifase da 22 kw/h con astuccio dedicato (7S02)**
- > **Freno a mano elettrico**
- > **è-toggle (cambio automatico) con 3 modalità di guida (ECO, NORMAL, POWER)**
- > **Protezione sottomotore con isolamento acustico**
- > **Quadro strumenti con matrice a colori 3,5"**









BUSINESS LOUNGE

= BUSINESS+

- > Cerchi in lega 17" curve diamantati + grip control (ZHCZ)
- > CITROËN Connect NAV Radio DAB con presa USB, Bluetooth, Touch Pad 7" con funzione Mirror Screen
- > Citroën Connect Box (YR07)
- > Climatizzatore automatico bi-zona e Climatizzatore addizionale posteriore con 6 diffusori d'aria
- > Comando elettrico sicurezza bambini
- > Doppia porta laterale scorrevole motorizzata con funzione Hands-free Sliding Side Doors
- > Fari anteriori Xenon + Head Up Display
- > Freno a mano elettrico
- > Keyless Access&Start + Illuminazione interna a LED
- > Maniglie esterne con inserti cromati
- > Pack Audio: 1 altoparlante centrale sulla parte alta della plancia+ subwoofer posto sotto il sedile del passeggero anteriore, 2 Tweeters e 2 Woofers anteriori, 2 Tweeters e 2 Woofers in seconda fila
- > Sensori di parcheggio posteriori
- > (UB01) Presa 220 V + presa 12 V
- > in seconda fila
- > Regolatore/Limitatore di velocità programmabile
- > Retrovisore elettrocromatico
- > Rivestimento dei sedili in Pelle Claudia nera (poggiatesta anteriori e zona ISOFIX sedili posteriori in TEP)
- > Sedile conducente e passeggero con regolazione elettrica, riscaldati e con funzione massaggio
- > Sedili frazionati 2/3 1/3 ripiegabili a tavolino scorrevoli su binari e rimovibili in seconda fila + sedili frazionati 2/3 1/3 ripiegabili a tavolino scorrevoli su binari e rimovibili in terza fila
- > (AL39+AN17)
- > Sportello carburante con chiusura automatica senza chiave
- > Tendina parasole in seconda fila + Tappetini anteriori e posteriori
- > Tendina rigida copribagagli (CB09)
- > Vano portaoggetti chiuso sulla parte alta della plancia
- > Vetri posteriori extra-oscurati
- > Volante multifunzione in pelle regolabile in altezza e in profondità



CITROËN È-SPACETOURER - COLORI CARROZZERIA, INTERNI E CERCHI





				RIVESTIMENTI INTERNI		COPRICERCHI e CERCHI IN LEGA	
				BUINESS	BUSINESS LOUNGE	BUINESS	BUSINESS LOUNGE
				43FT	CYFX	COPRICERCHI - ZHCJ	CERCHI IN LEGA - ZHCZ
				S	S	S	S
	POPR	BIANCO ICY Pastello	€ 550	TESSUTO MICA Nero/Grigio 	PELLE CLAUDIA Nero 	17" PENTAGON 215/60 R17 	17" CURVE Diamantati 225/55 R17 
	MOF4	GRIGIO ARTENSE Metallizzato	€ 750				
	MOVL	GRIGIO PLATINIUM Metallizzato	€ 750				
	MOG6	MARRONE RICH OAK Metallizzato	€ 0				
	M09V	NERO PERLA Pastello	€ 750				

IVA incl.



CITROËN E-SPACETOURER - CONFIGURAZIONE POSTI

BUSINESS - TESSUTO MICA

CODICI OPZIONI	IVA escl.	IVA incl.	DESCRIZIONE	1 ^a FILA	2 ^a FILA	3 ^a FILA	POSTI TOTALI
-	S		Comprende: <ul style="list-style-type: none"> - Sedile conducente manuale con bracciolo, regolazione in altezza supporto lombare - Panchetta passeggeri 2 posti in prima fila vano sotto seduta - Panchetta 3 posti in seconda fila frazionabile 2/3 - 1/3, ripiegabili a tavolino - Panchetta 3 posti in terza fila frazionabile 2/3 - 1/3, ripiegabili a tavolino 				9
AN00	-655,74€	-800€	Comprende: <ul style="list-style-type: none"> - Sedile conducente manuale con bracciolo, regolazione in altezza e supporto lombare - Panchetta Passeggeri 2 posti con vano sotto seduta - Panchetta 3 posti in seconda fila frazionabile 2/3 - 1/3, ripiegabili a tavolino 				6
WAAS	0,00€	0€	Comprende: <ul style="list-style-type: none"> - Sedile conducente manuale con bracciolo, regolazione in altezza e supporto lombare - Sedile passeggero individuale manuale con bracciolo - Panchetta 3 posti in seconda fila frazionabile 2/3 - 1/3, ripiegabili a tavolino - Panchetta 3 posti in terza fila frazionabile 2/3 - 1/3, ripiegabili a tavolino 				8
WAAS + AN00	-655,74€	-800€	Comprende: <ul style="list-style-type: none"> - Sedile conducente manuale con bracciolo, regolazione in altezza e supporto lombare - Sedile passeggero individuale manuale con bracciolo - Panchetta 3 posti in seconda fila frazionabile 2/3 - 1/3, ripiegabili a tavolino 				5



CITROËN E-SPACETOURER - CONFIGURAZIONE POSTI

BUSINESS LOUNGE - PELLE CLAUDIA NERA

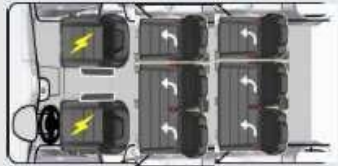
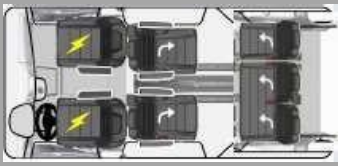
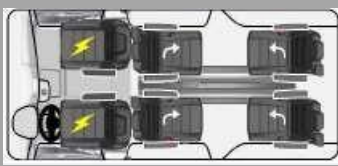
CODICI OPZIONI	IVA escl.	IVA incl.	DESCRIZIONE	1 ^a FILA	2 ^a FILA	3 ^a FILA	POSTI TOTALI
-		S	Comprende: <ul style="list-style-type: none"> - Sedile conducente e passeggero individuali con regolazione elettrica, riscaldati e con funzione massaggio - Panchetta 3 posti individuali in seconda fila frazionabile 2/3 - 1/3, ripiegabili a tavolino - Panchetta 3 posti individuali in terza fila frazionabile 2/3 - 1/3, ripiegabili a tavolino 				8
AL35	737,70€	900€	Comprende: <ul style="list-style-type: none"> - Sedile conducente e passeggero con regolazione elettrica, riscaldato e con funzione massaggio - 2 poltrone individuali scorrevoli su binari con sistema Drop&Go per orientamento fronte marcia o contro marcia per disposizione a salotto + tavolini - Panchetta 3 posti individuali in seconda fila frazionabile 2/3 - 1/3, ripiegabili a tavolino 				7
AN01	737,70€	900€	Comprende: <ul style="list-style-type: none"> - Sedile conducente e passeggero con regolazione elettrica, riscaldato e con funzione massaggio - Configurazione «Salotto mobile» con 4 posti totali «vis-à-vis»: 2 sedili singoli in seconda fila con sistema Drop&Go per orientamento fronte marcia o contro marcia per disposizione a salotto + 2 sedili singoli in terza fila + tavolini 				6



CITROËN ë-SPACETOURER - OPZIONI

OPZIONI		IVA escl.	IVA incl.	BUSINESS	BUSINESS LOUNGE	Note
SICUREZZA						
LI01	SAFETY PACK	€ 901,64	€ 1.100,00	□	□	Lane Departure Warning, RVVi, Blind Spot Monitoring, Front Park Assist, volante VCI, parabrezza atermici, matrix cluster
COMFORT						
AN00	RIMOZIONE DELLA TERZA FILA	-€ 655,74	-€ 800,00	□	-	
AN01	VIP PACK 4 SEDILI POSTERIORI	€ 737,70	€ 900,00	-	□	2 sedili VIP in terza fila, tavolo pieghevole e scorrevole + 2 sedili VIP in seconda fila, senza copribagagliaio, maniglie VIP
AL35	VIP PACK 5 SEDILI POSTERIORI	€ 737,70	€ 900,00	-	□	2 sedili VIP in seconda fila, tavolo pieghevole e scorrevole
WAAS	2 SEDILI ANTERIORI INDIVIDUALI	€ 0,00	€ 0,00	□	-	Sostituisce panchetta passeggeri a 2 posti
NA01	SEDILI RISCALDABILI	€ 295,08	€ 360,00	□	●	
WO07	DESIGN PACK	€ 901,64	€ 1.100,00	□	-	Finestrino posteriore apribile, finestrini laterali oscurati, xenon (no full LED), cerchi in lega da 17"
NR02	PACK CLIMATIZZATORE AUTOMATICO POSTERIORE	€ 819,67	€ 1.000,00	□	●	Climatizzatore posteriore, climatizzatore automatico, parabrezza atermico, presa 12V
VH04	DRIVER PACK	€ 573,77	€ 700,00	□	●	Volante in pelle, keyless start/access, volante VCI, maniglie esterne cromate, 2 x plip
PORTE LATERALI						
WZ09	HANDSFREE/EASY PACK	€ 1.311,48	€ 1.600,00	□	-	Porte scorrevoli motorizzate con bracci caricati, keyless start/access, volante VCI, maniglie esterne cromate, 2 plip
INFOTAINMENT						
WLX7	CONNECTED PACK	€ 573,77	€ 700,00	□	●	Navigazione NAC, telecamera posteriore, sensori di parcheggio posteriori, touchscreen da 7", volante VCI
YR07	E-CALL PACK	€ 245,90	€ 300,00	□	●	



CITROËN E-SPACETOURER - OPZIONI

SOLO E-SPACETOURER

BQ01	CONVERTOR PACK	€ 368,85	€ 450,00	▯	▯	Alternatore/batteria rinforzata, scatola trasformatore, predisposizione traino
LZ04	CARICATORE DI BORDO 11KW - TRIFASE	€ 327,87	€ 400,00	▯	▯	
OK01	TETTO IN VETRO PANORAMICO	€ 778,69	€ 950,00	-	▯	



CITROËN ë-SPACETOURER - DATI TECNICI

		ELETTRICO		
		XS	M	XL
CARAT. GENERALI	Tecnologia motore elettrico	Sincrono a magneti permanenti (4 coppie)		
	Potenza massima in kW (o CV) / regime (g/min.)	100 (136) / 3673 a 10 000		
	Coppia massima (Nm) / regime (g/min.)	260		
	Cambio	riduttore monorapporto		
	Pneumatici (misura)	215/65 R16 215/60 R17		
PRESTAZIONI solo conducente / ½ carico utile	Velocità massima (km/h)	130 km/h		
	Accelerazioni (secondi)			
	• 1 000 m partenza da fermo			35,8
	• da 0 a 100 km/h			13,1
	Ripresa (in secondi)			
• da 80 a 120 km/h			12,1	
CONSUMI	Autonomia (ciclo WLTP)	230 km - 330 km		
	Capacità batteria	50 kWh / 75 kWh		
DIMENSIONI ESTERNE (m)	Lunghezza fuori tutto	4,609	4,959	5,306
	Larghezza carrozzeria con maniglie / con retrovisori ripiegati / aperti	1,920 / 2,010 / 2,204	1,920 / 2,010 / 2,204	1,920 / 2,010 / 2,204
	Altezza in ordine di marcia con carico utile standard	1,900	1,900	1,900
	Passo	2,925	3,275	3,275
	Sbalzo anteriore / Sbalzo posteriore	0,881 / 0,803	0,881 / 0,803	0,881 / 1,153
	Carreggiata ant. / Carreggiata post al centro della ruota (al suolo)	1,627 / 1,600	1,627 / 1,600	1,627 / 1,600
DIMENSIONI INTERNE (m)	Lunghezza di carico massima (schienale passeggero a tavolino)	2,811	3,161	3,511
	Lunghezza di carico massima dietro fila 1 (posizione nominale)	2,063	2,413	2,763
	Larghezza di carico tra i passaruota	1,228	1,228	1,228
	Larghezza di carico massima	1,618	1,618	1,618
	Altezza di carico massima	1,334	1,334	1,334
	Larghezza ai gomiti nella fila 1 / fila 2 / fila 3	1,515 / 1,586 / 1,570	1,515 / 1,586 / 1,570	1,515 / 1,586 / 1,570
	Volume del bagagliaio sopra lo schienale (litri)	1400 / -	1700 / 640	2100 / 1060
	Volume del bagagliaio sotto il padiglione (litri) 5 posti / da 6 a 9 posti	2100 / -	2550 / 900	3100 / 1500
PESO (kg) e CARICHI (kg)	Peso totale di carico autorizzato massimo (50 kWh / 75 kWh)	2855 / -	2810 / 2965	2830 / 2970
	Peso a vuoto in ordine di marcia minimo (50 kWh / 75 kWh)	1932 / -	1969 / 2140	1989 / 2167
	Carico utile 50 kWh (standard) / 75 kWh (standard)	1000 / -	1056 / 1035	1051 / 1008
	Peso massimo rimorchiabile con freno con trasferimento di carico	1.000	1.000	1.000
MANEGGEVOLEZZA (m)	Diametro di sterzata tra i marciapiedi	11,30	12,40	12,40
	Diametro di sterzata tra i muri	11,80	12,90	12,90



CITROËN E-SPACETOURER - CAR. TECNICHE

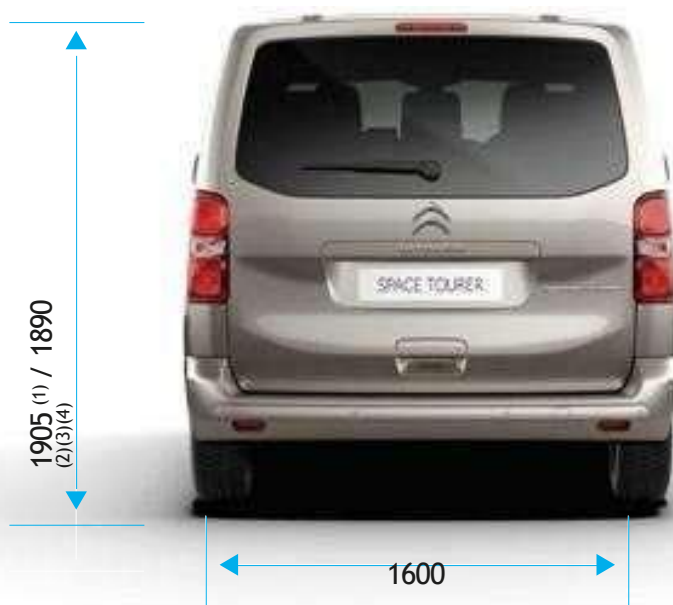

(1) XS - (2) M - (3) XL*.
 (4) 1940 max con PAC maggiorata

GROUPE PSA ITALIA S.P.A.

Via Plava 80, Torino - www.citroen.it

Capitale Sociale €4.480.000,00 I. V. - CF/P. IVA N. 00882090152 - REA Milano n. 779296

Società soggetta alla direzione ed al coordinamento della società capogruppo Stellantis NV



CITROËN

Nota:

I prezzi chiavi in mano si intendono IVA 22% e messa su strada inclusa. La messa su strada non include l'addizionale provinciale I.P.T. né il bollo su dichiarazione di conformità pertanto, agli importi indicati dovrà essere aggiunta l'eventuale I.P.T. Per vendite a società di noleggio l'importo della messa su strada sarà maggiorato di Euro 20 per spese autentica atto di vendita richiesto da vigenti disposizioni.

Pack / Opzioni / Servizi:

● = Serie ○ = Opzione - = Non disponibile



INSPIRED BY YOU